

Datum .....

Germany

Nutzername .....

Firmenstempel

Hilfsmittelnummer: 18.50.03.0246

Gewicht des Nutzers (kg) .....

€ 3393,00

Sprache Benutzerhandbuch .....

Verantwortlich .....

Verkaufspreis - ohne MwSt

#### Rollstuhlmaße - Die Toleranz für alle angegebenen und/oder gewünschten Maße beträgt ± 10 mm

- Sitzbreite (LS)  36  39  42  45  48
- Sitztiefe (PS)  37,5  40  42,5  45  47,5  
 Die reale Sitztiefe vom Anfang des Sitzpolsters bis zum Rückenrohr ist um 1 cm länger als die gewählte Sitztiefe - berechnet mit Winkel Rücken 90° zum Sitz
- Fußauflagen-Abstand (DP) ..... (cm) ±0,5cm - Anpassung Schritte 1,5 cm  
 Maß zwischen Vorderkante Fußauflage und Sitzfläche - Wichtiger Hinweis! Von der Fußauflage zum Boden Mindestabstand 4cm
- Einstellung Schwerpunkt  Standard  Träge  Aktiv
- Radsturz  2°  0°  4°
- Rückenhöhe (TS) Standard Werte 33,5 ..... (min 24,5-max 47) Anpassung Schritte 1,5 cm
- Rückenwinkel (im Vergleich zum Sitz)  90°  -6°  6°

Vordere Höhe ..... (STD 49) - Hintere Sitzhöhe ..... (STD 43)

#### Vorderrahmen

##### Rahmenwinkel

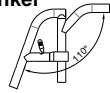

110°

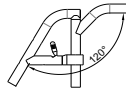

120°

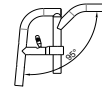

95°

##### Hinterrahmen

Aluminium-Rahmen standard

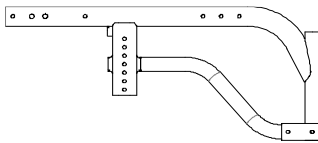

Kurzer Rahmen - Optimal mit Sitztiefe (PS) 37,5 - 40  
 Nicht erhältlich mit Tiefe 45 - 47,5

Langer Rahmen - Optimal mit Sitztiefe (PS) 42,5 - 45 - 47,5

##### Rahmenfarbe

- Leuchtend Silber
- Schwarz matt
- Perlweiß

#### Rücken

Anpassbare Rückengurte und atmungsaktive Rückenbespannung mit Klett

#### Schiebegriffe

- Standard-Schiebegriff
- Faltbare Schiebegriffe  
 Nicht erhältlich mit: Schiebegriffe für Begleitperson, Bremse für Begleitperson (Trommelbremse)



02958 230,00

#### Lenkräder

- 4" Soft
- 3" Compact *Leichteste Konfiguration*
- 5" Soft
- 6" Soft Nicht erhältlich mit Rahmenwinkel 95°
- 6" Luftbereift Nicht erhältlich mit Rahmenwinkel 95°
- 3" Active Soft (breit) (Felge aus Aluminium-Legierung) 06824 161,00
- 4" Active Compact (schmal) (Felge aus Aluminium-Legierung) 01398 161,00
- 4" Active Soft (breit) (Felge aus Aluminium-Legierung) 03943 161,00
- 5" Active Soft (breit) (Felge aus Aluminium-Legierung) 07518 161,00
- 5" Luftbereift 10844 80,00

#### Aufnahme Lenkgabel

Standard-Aufnahme für Vorderradgabel



#### Farben-Set: Antriebsräder und Gabeln - nur mit: Antriebsräder Ultralight Progeo-Standard (22 - 24)

- Schwarz poliert 22" 24" 25" 26" 00833 161,00
- Leuchtend Silber 22" 24" 00833 161,00
- Leuchtend Violett 22" 24" 00833 161,00
- Leuchtend Blau 22" 24" 00833 161,00
- Leuchtend Rot 22" 24" 00833 161,00
- Leuchtend Limone 22" 24" 00833 161,00
- Perlweiß 22" 24" 00833 161,00

Datum ..... Auftrag ..... Nutzernamen ..... Adresse .....

### Antriebsräder

☆ 24" Ultralight Progeo-Standard					
<input type="checkbox"/> 22" Ultralight Progeo-Standard					
<input type="checkbox"/> 25" Ultralight Progeo-Standard	(Farbe: Schwarz)				
<input type="checkbox"/> 26" Progeo-Standard	(Farbe: Schwarz)				
<input type="checkbox"/> 24" ULTRALIGHT PROGEO KEY SPORT	Leichteste Konfiguration			04383	884,00
<input type="checkbox"/> 24" Ultralight "Spinergy LX "				01685	884,00
<input type="checkbox"/> 24" Ultralight "Spinergy LXL "	<input type="checkbox"/> Schwarze Nabe und weiße Speichen	<input type="checkbox"/> Schwarze Nabe und Speichen		07846	884,00
<input type="checkbox"/> 24" Ultralight "Spinergy Flexrim "	Integrierte Aluminium-Gummi Greifreifen			02270	1.368,00
<input type="checkbox"/> 25" Ultralight "Spinergy LX "				02101	884,00
<input type="checkbox"/> 25" Ultralight "Spinergy LXL "	<input type="checkbox"/> Schwarze Nabe und weiße Speichen			07847	884,00
<input type="checkbox"/> 26" Ultralight "Spinergy LX "				02102	884,00
<input type="checkbox"/> 24" Off-Road (Alumium Greifreifen Schwarz)				01392	333,00
<input type="checkbox"/> 22" mit Bremse für Begleitperson (trommelbremse) (Alumium Greifreifen)				03385	437,00
<b>Erhältlich nur mit: Radsturz 0° und Einstellung Schwerpunkt Standard</b>					
<input type="checkbox"/> 24" mit Bremse für Begleitperson (trommelbremse) (Alumium Greifreifen)				03384	437,00
<b>Erhältlich nur mit: Radsturz 0° und Einstellung Schwerpunkt Standard</b>					
<input type="checkbox"/> Einhandantrieb - (24" Antriebsräder, Aluminium Greifreifen, Hochdruck-Bereifung) - Radsturz 0°					
	<input type="radio"/> Rechts	<input type="radio"/> Links		02103	483,00

### Bereifung

☆ Hochdruck-Reifen	(22"-24"-25"-26")	Leichteste Konfiguration			
<input type="checkbox"/> Hochdruck-Reifen Profile	(24")				
<input type="checkbox"/> Marathon-Plus mit Pannenschutz	(24"-25")	mit Pannenschutz		01669	68,00
<input type="checkbox"/> Pannensicher - Farbe Schwarz	(24")			11083	110,00
Nicht erhältlich mit Antriebsräder: 24" ULTRALIGHT PROGEO KEY SPORT, 24" Ultralight "Spinergy LXL "					
<input type="checkbox"/> Pannensicher - Farbe Grau	(22")			04181	110,00

### Greifreifen

Radabstand ☆ 3 cm □ 4 cm

☆ Aluminium	(22"-24"-25"-26")	Leichteste Konfiguration			
<input type="checkbox"/> Aluminium schwarz SOFT-TOUCH	(24"-25")	(24" Greifreifen, auf 25" Rad mit Distanzstücken montiert)		09170	161,00
<input type="checkbox"/> Verchromter Stahl	(24"-25")	(24" Greifreifen, auf 25" Rad mit Distanzstücken montiert)		01684	161,00
<input type="checkbox"/> Titan	(24"-25")	(24" Greifreifen, auf 25" Rad mit Distanzstücken montiert)		00016	322,00
<input type="checkbox"/> Ultra Grepp	(24"-25")	(24" Greifreifen, auf 25" Rad mit Distanzstücken montiert)		00017	380,00
<input type="checkbox"/> Max Grepp	(24"-25")	(24" Greifreifen, auf 25" Rad mit Distanzstücken montiert)		00834	448,00
<input type="checkbox"/> Ergo Para	(24")			00632	448,00
<input type="checkbox"/> TOP FRICTION	(24"-25")	(24" Greifreifen, auf 25" Rad mit Distanzstücken montiert)		11023	380,00
<b>Ovales Profil mit Gummieinlage</b>					
<input type="checkbox"/> NOVA H	(24"-25")	(24" Greifreifen, auf 25" Rad mit Distanzstücken montiert)		11025	322,00
<b>Ergonomisches schwarzes Profil</b>					
<input type="checkbox"/> NOVA D	(24"-25")	(24" Greifreifen, auf 25" Rad mit Distanzstücken montiert)		11026	403,00
<b>Ergonomisches Profil mit Gummibeschichtung (ideal für Tetraplegiker)</b>					
<input type="checkbox"/> SURGE LT	(25")	Ovales Profil mit Gummieinlage		06427	460,00
<input type="checkbox"/> Noppen	(24")			00693	230,00
<input type="checkbox"/> Silikon-Überzug für Standard Aluminium Greifreifen		erhältlich für die Größen (22" - 24" - 26")		04050	207,00



### Bremsen



☆ Gebogene Bremse zum Drücken					
<input type="checkbox"/> Gerade Bremse zum Verriegeln drücken					
<input type="checkbox"/> Gerade Bremse zum Verriegeln ziehen					
<input type="checkbox"/> Compactbremse				06428	143,00
<input type="checkbox"/> Bremse mit Bremshebelverlängerung zum Drücken				01949	55,00
<input type="checkbox"/> Bremse mit Bremshebelverlängerung zum Ziehen				03372	55,00

### Fußauflage - Siehe Referenztabellen N°3





☆ Zweiteilige Kunststoff-Fußauflagen winkelverstellbar						11525
<b>Niedrigster Fußauflagen-Abstand 35cm.</b>	☆ 2/3 Innen	<input type="checkbox"/> 2/3 Außen				
<input type="checkbox"/> Einteilige Fußauflage hochklappbar winkel- und tiefenverstellbar						11527
<b>Niedrigster Fußauflagen-Abstand 35cm</b>	<input type="checkbox"/> Innen	☆ 2/3 Innen	<input type="checkbox"/> Außen			
<input type="checkbox"/> Einteilige Aluminium-Fußauflage hochklappbar winkel- und tiefenverstellbar						11528
<b>Niedrigster Fußauflagen-Abstand 35cm</b>	<input type="checkbox"/> Innen	☆ 2/3 Innen	<input type="checkbox"/> 2/3 Außen	<input type="checkbox"/> Außen		
<input type="checkbox"/> Einteilige Carbon-Fußauflage winkelverstellbar, abschwenkbar und hochklappbar						03291
<b>Niedrigster Fußauflagen-Abstand 35cm</b>	<input type="checkbox"/> Innen	<input type="checkbox"/> Außen				345,00



Datum ..... Auftrag ..... Nutzernamen ..... Adresse .....

Radabdeckung				
<b>Radabdeckung</b>				
<input checked="" type="checkbox"/> ABS Radabdeckung			03946	455,00
<input type="checkbox"/> ABS Seitenplatte			08918	455,00
<input type="checkbox"/> Carbon Radabdeckung				
<input type="checkbox"/> Carbon Seitenplatte				
<b>Abnehmbare Version</b>				
<input type="checkbox"/> Abnehmbare ABS Radabdeckung			08921	173,00
<input type="checkbox"/> Abnehmbare ABS Seitenplatte			08921	173,00
<input type="checkbox"/> Abnehmbare Carbon Radabdeckung			08919	455,00
<input type="checkbox"/> Abnehmbare Carbon Seitenplatte			08920	455,00

Armlehnen				
<input type="checkbox"/> Armlehnen - Hochpräzisions-Halterung mit Sicherheitsverriegelung (Abschwenkbare, abnehmbare und höhenverstellbare Armlehnen) Nicht erhältlich mit Kippschutz, als die hintere Sitzhöhe weniger als 40 cm ist				
<b>Abnehmbare Armlehne mit ABS-Seitenteil</b>				
<input type="checkbox"/> Tischarmlehnen PROGEO	(Abnehmbar und höhenverstellbar)		00694	322,00
<input type="checkbox"/> Abnehmbare Armlehne mit integrierter Seitenplatte aus ABS			09956	322,00
<input type="checkbox"/> Abnehmbare Armlehne mit integrierter Seitenplatte aus Carbon			08881	288,00
			08882	570,00

Zubehör				
<input type="checkbox"/> Rahmenschutzpolster			07058	58,00
<input type="checkbox"/> Verbindungsbespannung zwischen Rückenpolster und Sitzbespannung			10241	28,00
<input type="checkbox"/> Abnehmbare Aufbewahrungstasche (mit Schnellverschlussystem)			09811	138,00

Optionen 1		<u>Nur eine Option kann pro Seite gewählt werden</u>		
<input type="checkbox"/> Transitrollen	nicht möglich mit: Antikipp-Rollen -Ankipphilfe - Stockhalter		00836	195,00
<input type="checkbox"/> Antikipp-Rollen	(nach innen wegschwenkbar)		00023	155,00
	<input type="checkbox"/> Rechts <input type="checkbox"/> Links		00024	155,00
<input type="checkbox"/> Ankipphilfe	<input type="checkbox"/> Rechts <input type="checkbox"/> Links		00025	132,00
			01046	132,00
<input type="checkbox"/> Stockhalter	<input type="checkbox"/> Rechts <input type="checkbox"/> Links		00838	92,00
			00837	92,00

Optionen 2				
<input type="checkbox"/> Tetracrip	(Steckachsen für Tetraplegiker)		03947	167,00
<input type="checkbox"/> Radgabeln mit Steckachsen	nur mit: Standard-Aufnahme für Vorderradgabel		00030	184,00
<input type="checkbox"/> Schiebegriffe für Begleitperson	(Abnehmbar und höhenverstellbar)		01048	225,00
<input type="checkbox"/> Sicherheitsbrustgurt			03972	87,00
<input type="checkbox"/> Sicherheitsgurt			04103	161,00
<input type="checkbox"/> Lordose-Kissen	(zum Einstecken in die Rückenpolsterung)		00013	52,00
<input type="checkbox"/> Abschwenkbare Seitenpelotte	<input type="checkbox"/> Rechts <input type="checkbox"/> Links		02097	322,00
Nicht erhältlich mit Postura-Rückensystem PHYSIO			02098	322,00
<input type="checkbox"/> Speichenschutz Schwarz	(22"-24")		01043	225,00
<input type="checkbox"/> Speichenschutz Transparent	(22"-24")		00835	167,00
<input type="checkbox"/> Speichenschutz Progeo Design	(22"-24")		00019	225,00
<input type="checkbox"/> Speichenschutz Drache	(22"-24")		02106	225,00







Zusätzliches Kit				
<input type="checkbox"/> 24" Off-Road Antriebsräder	Hochdruck Off-Road - Alumium Greifreifen (Schwarze Farbe)		03378	643,00
<input type="checkbox"/> 24" FAT Antriebsräder	Hochdruck FAT 3" - Alumium Greifreifen (Schwarze Farbe)		09357	1.127,00

Datum ..... Auftrag ..... Nutzernamen ..... Adresse .....

### PHYSIO - Postura-Rückensystem (Std. Rückenpolster nicht vorgesehen)

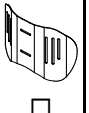
Abnehmbar mit Schnellspanner  
Geeignet für Rohre mit Durchmesser 18÷26mm  
Tiefeneinstellung (4cm)  
Winkeleinstellung (±18°)

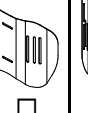
- AIR** Schale aus Carbon  
nicht erhältlich für Breite 48

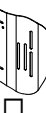
RÜCKENHÖHE	28	34	40			
Schalenform  7,5 cm	Seitenführungsflügel A=hoch - R=regulär					
	A	R	A	R	A	R
						
	<input type="checkbox"/>	<input type="checkbox"/>	<input type="checkbox"/>	<input type="checkbox"/>	<input type="checkbox"/>	<input type="checkbox"/>

1.196,00

- POSTURE** Schale aus Aluminium

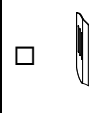
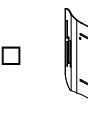
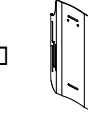
RÜCKENHÖHE	34	40	52
Schalenform  7,5 cm	Seitenführungsflügel R=regulär		
	R	R	R
			
	<input type="checkbox"/>	<input type="checkbox"/>	<input type="checkbox"/>

1.030,00

### Konfiguration DEEP mit Seitenstütze PAD (höhenverstellbar)

- Aluminium PAD mit Polsterung und atmungsaktivem Stoffbezug



Klein (h 13cm)



Rechts  
10272

69,00

Links  
10272

69,00

Groß (h 20cm)



Rechts  
10273

80,00

Links  
10273

80,00

### SWING AWAY - Seitenführung

Befestigungs- und Einstellzubehör komplett mit Schutzhülle  
Aluminium PAD mit Polsterung und atmungsaktivem Stoffbezug

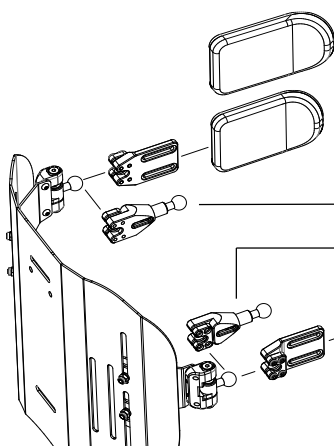

- Groß (18x12)

05647 253,00

- Klein (14x9)

05643 253,00

- Seitliche Stützverlängerung

Menge (Stückzahl).....

10271 98,00

- Seitliche Stützverlängerung

Menge (Stückzahl).....

- Klein (14x9)

05642 253,00

- Groß (18x12)

05646 253,00

- Kopfstütze einstellbar - Doppelkugel - Montagesystem

Nur mit Rückenlehne Physio erhältlich  
Nicht verfügbar für Physio AIR Carbonschale



- Groß (34x14)  
 Klein (28x14)

05648 570,00

Datum .....	Auftrag .....	Nutzername .....	Adresse .....
-------------	---------------	------------------	---------------



### Anmerkung

Permobil GmbH, Am Brühl 17, 40878 Ratingen - Tel.: 0049 2102 94 34 00, Fax: 0049 2102 77 04 962

info@permobil.de - http://www.permobil.com/de-de

Rollstuhl : Progeo TEKNA ADVANCE SWING mit abschwenkbaren und abnehmbaren Fußauflagen - Rev. 2024.0	<b>Preise ohne Steuern</b> Aufpreis auf Basispreis	<table border="1" style="width: 100%; border-collapse: collapse;"> <tr> <th colspan="2" style="text-align: left; padding: 2px;">Seite senden wenn alle Optionen ausgewählt sind</th> </tr> <tr> <td style="padding: 2px;"><input checked="" type="checkbox"/> Standard</td> <td style="padding: 2px;">geliefert, falls keine Rückfragen vorhanden</td> </tr> <tr> <td style="padding: 2px;"><input type="checkbox"/> Auf Anfrage</td> <td style="padding: 2px;">ohne Aufpreis</td> </tr> <tr> <td style="padding: 2px;"><input type="checkbox"/> optional</td> <td style="padding: 2px;">Aufpreis auf Basispreis</td> </tr> </table>	Seite senden wenn alle Optionen ausgewählt sind		<input checked="" type="checkbox"/> Standard	geliefert, falls keine Rückfragen vorhanden	<input type="checkbox"/> Auf Anfrage	ohne Aufpreis	<input type="checkbox"/> optional	Aufpreis auf Basispreis
Seite senden wenn alle Optionen ausgewählt sind										
<input checked="" type="checkbox"/> Standard	geliefert, falls keine Rückfragen vorhanden									
<input type="checkbox"/> Auf Anfrage	ohne Aufpreis									
<input type="checkbox"/> optional	Aufpreis auf Basispreis									

## Referenztabellen

1		Vordere Höhe			
Mit Rahmen (95°) Max. 5" Rad					
RADGABEL	Lenkräder				
	3"	4"	5"	6"	
<b>KLEINE</b> 	min. 39	min. 40	min. 42	min. 44	
	max 42	max 43	max 43	max 45	
<b>MITTELGROßE</b> 	min. 43	min. 44	min. 44	min. 46	
	max 45	max 46	max 47	max 48	
<b>LANGE</b> 	min. 46	min. 47	min. 46	min. 47	
	max 52	max 53	max 54	max 55	

**Die Größe der Radgabel wird von Progeo in Abhängigkeit von der Gesamtkonfiguration bestimmt.**

2		Hintere Sitzhöhe			
		Antriebsräder			
		22"	24"	25"	26"
H min		min. 36	min. 38	min. 39	min. 40
H max		max 44	max 48	max 49	max 51

3		Fußauflagen Optionen	Fußauflagen-Abstand
		Einteilige Fußauflage hochklappbar mit Multifunktions- Rotationssystem	min. 31
		Einteilige Aluminium-Fußauflage hochklappbar	min. 36
		Einteilige Fußauflage hochklappbar	min. 36
		Einteilige Carbon-Fußauflage	min. 36
<b>Berechnet mit der besten Konfiguration und mit innenliegenden Fußauflagen.</b>			
<b>Wichtiger Hinweis! Von der Fußauflage zum Boden Mindestabstand 4cm (Kleinste vordere Sitzhöhe: DP + 4cm)</b>			

4		Antriebsräder
Modell	Merkmale	
22" Ultralight Progeo-Standard	(nicht in Farbe Anthrazit)	
24" Ultralight Progeo-Standard	(erhältlich für alle Farben)	
24" ULTRALIGHT PROGEO KEY SPORT	(Siberne Nabe, schwarze Felge und 16 Speichen)	
24" Ultralight "Spinergy LX "	(Siberne Nabe, schwarze Felge und Speichen)	
24" Ultralight "Spinergy LXL"	(Schwarze Nabe und Felge, 18 weiße Speichen) - (Schwarze Nabe, Felge und 18 Speichen)	
24" Ultralight "Spinergy Flexrim"	(Siberne Nabe, schwarze Felge und Speichen) - (integrierte Aluminium-Gummi Greifreifen - Maßreduzierung bis 3 cm - alle Bereifungen)	
24" Off-Road	(Farbe: Schwarz) - (Aluminium Greifreifen - Bereifung Off-road)	
25" Ultralight "Spinergy LX "	(Siberne Nabe, schwarze Felge und Speichen)	
25" Ultralight "Spinergy LXL"	(Schwarze Nabe und Felge, 18 weiße Speichen)	
26" Progeo-Standard	(Farbe: Schwarz)	
26" Ultralight "Spinergy LX"	(Siberne Nabe, schwarze Felge und 18 Speichen)	

Rollstuhl : Progeo TEKNA ADVANCE SWING mit abschwenkbaren und abnehmbaren Fußauflagen - Rev. 2024.0