

Datum

Germany

Faltbarer Aktivrollstuhl

Nutzername

Firmenstempel

Hilfsmittelnummer: 18.50.03.0232

Gewicht des Nutzers (kg)

€ 3393,00

Sprache Benutzerhandbuch

Verantwortlich

Verkaufspreis - ohne MwSt

Rollstuhlmaße - Die Toleranz für alle angegebenen und/oder gewünschten Maße beträgt ± 10 mm

- Sitzbreite (LS) 36 39 42 45 48
- Sitztiefe (PS) 37,5 40 42,5 45 47,5
 Die reale Sitztiefe vom Anfang des Sitzpolsters bis zum Rückenrohr ist um 1 cm länger als die gewählte Sitztiefe - berechnet mit Winkel Rücken 90° zum Sitz
- Fußauflagen-Abstand (DP) (cm) ±0,5cm - Anpassung Schritte 1,5 cm
 Maß zwischen Vorderkante Fußauflage und Sitzfläche - Wichtiger Hinweis! Von der Fußauflage zum Boden Mindestabstand 4cm
- Einstellung Schwerpunkt ☆ Standard Träge Aktiv
- Radsturz ☆ 2° 0° 4°
- Rückenhöhe (TS) Standard Werte 33,5 (min 24,5-max 47) Anpassung Schritte 1,5 cm
- Rückenwinkel (im Vergleich zum Sitz) ☆ 90° -6° 6°

Vordere Höhe (STD 49) - Hintere Sitzhöhe (STD 43)

Vorderrahmen

☆ Aluminium-Rahmen standard Winkel 100°

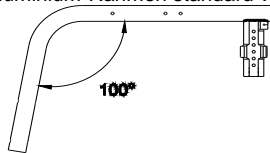

- Kurzer Rahmen - Optimal mit Sitztiefe (PS) 37,5 - 40
- Langer Rahmen - Optimal mit Sitztiefe (PS) 42,5 - 45 - 47,5

Aluminium-Rahmen Winkel 90° - (Max. 5° Rad)

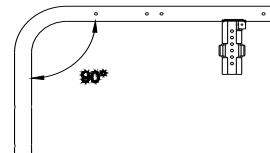

- Kurzer Rahmen - Optimal mit Sitztiefe (PS) 37,5 - 40
- Langer Rahmen - Optimal mit Sitztiefe (PS) 42,5 - 45 - 47,5

Rahmenfarbe

- Leuchtend Silber
- Schwarz matt
- Perlweiß

○ **Matt Orange**
08341 **92,00**

Rücken

☆ Anpassbare Rückenurte und atmungsaktive Rückenbespannung mit Klett

Schiebegriffe

☆ Standard-Schiebegriff

○ Faltbare Schiebegriffe



02958 **230,00**

Nicht erhältlich mit: Schiebegriffe für Begleitperson, Bremse für Begleitperson (Trommelbremse)

Lenkräder

☆ 4" Soft

3" Compact

5" Soft

6" Soft

6" Luftbereift

○ 3" Active Soft (breit)

○ 4" Active Compact (schmal)

○ 4" Active Soft (breit)

○ 5" Active Soft (breit)

○ 5" Luftbereift

Leichteste Konfiguration

(erhältlich nur mit 100° Winkel)

(erhältlich nur mit 100° Winkel)

(Felge aus Aluminium-Legierung)

(Felge aus Aluminium-Legierung)

(Felge aus Aluminium-Legierung)

(Felge aus Aluminium-Legierung)

06824 **161,00**

01398 **161,00**

03943 **161,00**

07518 **161,00**

10844 **80,00**

Aufnahme Lenkgabel

☆ Standard-Aufnahme für Vorderradgabel



○ Vorderradgabel V Design 2.0

nicht möglich mit RADGABELN MIT STECKACHSEN



06850 **184,00**



Datum	Auftrag	Nutzername	Adresse
-------------	---------------	------------------	---------------

Farben-Set: Antriebsräder und Gabeln - nur mit: Antriebsräder Ultralight Progeo-Standard (22 - 24)			
☆ Schwarz poliert	22" 24" 25" 26"		
<input type="radio"/> Leuchtend Silber	22" 24"	00833	161,00
<input type="radio"/> Leuchtend Violett	22" 24"	00833	161,00
<input type="radio"/> Leuchtend Blau	22" 24"	00833	161,00
<input type="radio"/> Leuchtend Rot	22" 24"	00833	161,00
<input type="radio"/> Leuchtend Limone	22" 24"	00833	161,00
<input type="radio"/> Perlweiß	22" 24"	00833	161,00

Antriebsräder			
☆ 24" Ultralight Progeo-Standard			
<input type="checkbox"/> 22" Ultralight Progeo-Standard			
<input type="checkbox"/> 25" Ultralight Progeo-Standard	(Farbe: Schwarz)		
<input type="checkbox"/> 26" Progeo-Standard	(Farbe: Schwarz)		
<input type="radio"/> 24" ULTRALIGHT PROGEO KEY SPORT	<i>Leichteste Konfiguration</i>	04383	884,00
<input type="radio"/> 24" Ultralight "Spinergy LX "		01685	884,00
<input type="radio"/> 24" Ultralight "Spinergy LXL"	<input type="checkbox"/> Schwarze Nabe und weiße Speichen	07846	884,00
<input type="radio"/> 24" Ultralight "Spinergy Flexrim"	Integrierte Aluminium-Gummi Greifreifen	02270	1.368,00
<input type="radio"/> 25" Ultralight "Spinergy LX "		02101	884,00
<input type="radio"/> 25" Ultralight "Spinergy LXL"	<input type="checkbox"/> Schwarze Nabe und weiße Speichen	07847	884,00
<input type="radio"/> 26" Ultralight "Spinergy LX"		02102	884,00
<input type="radio"/> 24" Off-Road (Aluminium Greifreifen Schwarz)		01392	333,00
<input type="radio"/> 22" mit Bremse für Begleitperson (Trommelbremse) (Aluminium Greifreifen)		03385	437,00
Erhältlich nur mit: Radsturz 0° und Einstellung Schwerpunkt Standard			
<input type="radio"/> 24" mit Bremse für Begleitperson (Trommelbremse) (Aluminium Greifreifen)		03384	437,00
Erhältlich nur mit: Radsturz 0° und Einstellung Schwerpunkt Standard			
<input type="radio"/> Einhandantrieb - (24" Antriebsräder, Aluminium Greifreifen, Hochdruck-Bereifung) - Radsturz 0°	<input type="radio"/> Rechts <input type="radio"/> Links	02103	483,00

Bereifung			
☆ Hochdruck-Reifen	(22"-24"-25"-26")	<i>Leichteste Konfiguration</i>	
<input type="checkbox"/> Hochdruck-Reifen Profile	(24")		
<input type="radio"/> Marathon-Plus mit Pannenschutz	(24"-25")	mit Pannenschutz	01669 68,00
<input type="radio"/> Pannensicher - Farbe Schwarz	(24")		11083 110,00
Nicht erhältlich mit Antriebsräder: 24" ULTRALIGHT PROGEO KEY SPORT, 24" Ultralight "Spinergy LXL"			
<input type="radio"/> Pannensicher - Farbe Grau	(22")		04181 110,00

Greifreifen			
	Radabstand ☆ 3 cm	<input type="checkbox"/> 4 cm	
☆ Aluminium	(22"-24"-25"-26")	<i>Leichteste Konfiguration</i>	
<input type="radio"/> Aluminium schwarz SOFT-TOUCH	(24"-25")	(24" Greifreifen, auf 25" Rad mit Distanzstücken montiert)	09170 161,00
<input type="radio"/> Verchromter Stahl	(24"-25")	(24" Greifreifen, auf 25" Rad mit Distanzstücken montiert)	01684 161,00
<input type="radio"/> Titan	(24"-25")	(24" Greifreifen, auf 25" Rad mit Distanzstücken montiert)	00016 322,00
<input type="radio"/> Ultra Grepp	(24"-25")	(24" Greifreifen, auf 25" Rad mit Distanzstücken montiert)	00017 380,00
<input type="radio"/> Max Grepp	(24"-25")	(24" Greifreifen, auf 25" Rad mit Distanzstücken montiert)	00834 448,00
<input type="radio"/> Ergo Para	(24")		00632 448,00
<input type="radio"/> TOP FRICTION	(24"-25")	(24" Greifreifen, auf 25" Rad mit Distanzstücken montiert)	11023 380,00
Ovales Profil mit Gummieinlage			
<input type="radio"/> NOVA H	(24"-25")	(24" Greifreifen, auf 25" Rad mit Distanzstücken montiert)	11025 322,00
Ergonomisches schwarzes Profil			
<input type="radio"/> NOVA D	(24"-25")	(24" Greifreifen, auf 25" Rad mit Distanzstücken montiert)	11026 403,00
Ergonomisches Profil mit Gummibeschichtung (ideal für Tetraplegiker)			
<input type="radio"/> SURGE LT	(25")	Ovales Profil mit Gummieinlage	06427 460,00
<input type="radio"/> Noppen	(24")		00693 230,00
<input type="radio"/> Silikon-Überzug für Standard Aluminium Greifreifen		erhältlich für die Größen (22" - 24" - 26")	04050 207,00

Bremsen			
☆ Gebogene Bremse zum Drücken			
<input type="checkbox"/> Gerade Bremse zum Verriegeln drücken			
<input type="checkbox"/> Gerade Bremse zum Verriegeln ziehen			
<input type="radio"/> Compactbremse			06428 143,00
<input type="radio"/> Bremse mit Bremshebelverlängerung zum Drücken			01949 55,00
<input type="radio"/> Bremse mit Bremshebelverlängerung zum Ziehen			03372 55,00

Permobil GmbH, Am Brühl 17, 40878 Ratingen - Tel.: 0049 2102 94 34 00, Fax: 0049 2102 77 04 962

info@permobil.de - http://www.permobil.com/de-de

Datum Auftrag Nutzernamen Adresse

Fußauflage - Siehe Referenztabellen N°3

- Automatisch faltende Kunststoff-Fußauflage winkel- und tiefenverstellbar**
Niedrigster Fußauflagen-Abstand 35cm Innen 2/3 Innen Außen
 Niedrigster Fußauflagen-Abstand 30cm. Erhältlich nur mit Multifunktionales und drehbares System - 03945 242,00

11526

- Einteilige Fußauflage hochklappbar winkel- und tiefenverstellbar**
Niedrigster Fußauflagen-Abstand 35cm Innen 2/3 Innen Außen
 Niedrigster Fußauflagen-Abstand 30cm. Erhältlich nur mit Multifunktionales und drehbares System - 03945 242,00

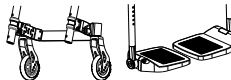
11527

- Einteilige Aluminium-Fußauflage hochklappbar winkel- und tiefenverstellbar**
Niedrigster Fußauflagen-Abstand 35cm Innen 2/3 Innen 2/3 Außen Außen
 
11528

- Zweiteilige Kunststoff-Fußauflagen winkelverstellbar**
Niedrigster Fußauflagen-Abstand 35cm. 2/3 Innen 2/3 Außen
Benötigt ein Verbindungsband
NICHT ERHÄLTlich MIT VORDERRADGABEL V DESIGN 2.0

06861 115,00

- Einteilige Carbon-Fußauflage winkelverstellbar, abschwengbar und hochklappbar**
Niedrigster Fußauflagen-Abstand 35cm Innen Außen
 
03291 345,00

- COMPACT, Automatisch faltende Fußauflage, winkel- und tiefenverstellbar**
Niedrigster Fußauflagen-Abstand 35cm Innen Außen
 
09957 322,00

Radabdeckung

- Radabdeckung**
 ABS Radabdeckung
 ABS Seitenplatte
 Carbon Radabdeckung
 Carbon Seitenplatte

03946 455,00
08918 455,00

- Abnehmbare Version**
 Abnehmbare ABS Radabdeckung
 Abnehmbare ABS Seitenplatte
 Abnehmbare Carbon Radabdeckung
 Abnehmbare Carbon Seitenplatte

08921 173,00
08921 173,00
08919 455,00
08920 455,00

Armlehnen

- Armlehnen - Hochpräzisions-Halterung mit Sicherheitsverriegelung (Abschwengbare, abnehmbare und höhenverstellbare Armlehnen)**
 Nicht erhältlich mit Kippschutz, als die hintere Sitzhöhe weniger als 40 cm ist
 
00694 322,00

- Abnehmbare Armlehne mit ABS-Seitenteil**
 Tischarmlehnen PRO GEO (Abnehmbar und höhenverstellbar)
 
09956 322,00

- Abnehmbare Armlehne mit integrierter Seitenplatte aus ABS**
 Abnehmbare Armlehne mit integrierter Seitenplatte aus Carbon

08881 288,00
08882 570,00





Zubehör

- Rahmenschutzpolster** 07058 58,00
- Verbindungsbespannung zwischen Rückenpolster und Sitzbespannung** 10241 28,00
- Abnehmbare Aufbewahrungstasche (mit Schnellverschlussystem)** 09811 138,00

Datum Auftrag Nutzernamen Adresse

Optionen 1

Nur eine Option kann pro Seite gewählt werden

<input type="radio"/> Transitrollen	nicht möglich mit: Antikipp-Rollen - Ankipphilfe - Stockhalter		00836	195,00
<input type="radio"/> Antikipp-Rollen	(nach innen wegschwenkbar) <input type="radio"/> Rechts <input type="radio"/> Links		00023 00024	155,00 155,00
<input type="radio"/> Ankipphilfe	<input type="radio"/> Rechts <input type="radio"/> Links		00025 01046	132,00 132,00
<input type="radio"/> Stockhalter	<input type="radio"/> Rechts <input type="radio"/> Links		00838 00837	92,00 92,00

Optionen 2

<input type="radio"/> Tetraclip	(Steckachsen für Tetraplegiker)		03947	167,00
<input type="radio"/> Radgabeln mit Steckachsen	nur mit: Standard-Aufnahme für Vorderradgabel		00030	184,00
<input type="radio"/> Schiebegriffe für Begleitperson	(Abnehmbar und höhenverstellbar)		01048	225,00
<input type="radio"/> Sicherheitsbrustgurt			03972	87,00
<input type="radio"/> Sicherheitsgurt			04103	161,00
<input type="radio"/> Sicherheitsgurt			04103	161,00
<input type="radio"/> Lordose-Kissen	(zum Einstecken in die Rückenpolsterung)		00013	52,00
<input type="radio"/> Abschwenkbare Seitenpelotte	<input type="radio"/> Rechts <input type="radio"/> Links		02097 02098	322,00 322,00
Nicht erhältlich mit Postura-Rückensystem PHYSIO				
<input type="radio"/> Speichenschutz Schwarz	(22"-24")		01043	225,00
<input type="radio"/> Speichenschutz Transparent	(22"-24")		00835	167,00
<input type="radio"/> Speichenschutz Progeo Design	(22"-24")		00019	225,00
<input type="radio"/> Speichenschutz Drache	(22"-24")		02106	225,00





Zusätzliches Kit

<input type="radio"/> 24" Off-Road Antriebsräder	Hochdruck Off-Road - Alumium Greifreifen (Schwarze Farbe)	03378	643,00
<input type="radio"/> 24" FAT Antriebsräder	Hochdruck FAT 3" - Alumium Greifreifen (Schwarze Farbe)	09357	1.127,00

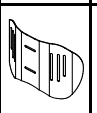
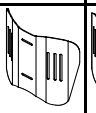
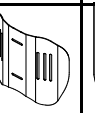

Datum Auftrag Nutzernamen Adresse

PHYSIO - Postura-Rückensystem
(Std. Rückenpolster nicht vorgesehen)
 Abnehmbar mit Schnellspanner
 Geeignet für Rohre mit Durchmesser 18÷26mm
 Tiefeneinstellung (4cm)
 Winkeleinstellung (±18°)

AIR Schale aus Carbon
 nicht erhältlich für Breite 48

RÜCKENHÖHE	28	34	40	1.196,00		
Schalenform  7,5 cm	Seitenführungsflügel A=hoch - R=regulär					
	A	R	A	R	A	R
						

POSTURE Schale aus Aluminium

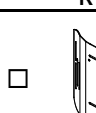
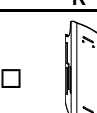
RÜCKENHÖHE	34	40	52	1.030,00
Schalenform  7,5 cm	Seitenführungsflügel R=regulär			
	R	R	R	R
				

Konfiguration DEEP mit Seitenstütze PAD (höhenverstellbar)

Aluminium PAD mit Polsterung und atmungsaktivem Stoffbezug



Klein (h 13cm)



Rechts
10272

69,00

Links
10272

69,00

Groß (h 20cm)



Rechts
10273

80,00

Links
10273

80,00

SWING AWAY - Seitenführung

Befestigungs- und Einstellzubehör komplett mit Schutzhülle
 Aluminium PAD mit Polsterung und atmungsaktivem Stoffbezug

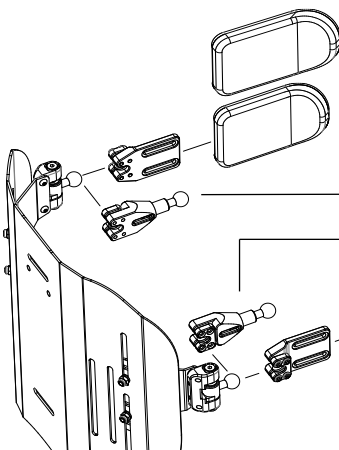

Groß (18x12)

05647 253,00

Klein (14x9)

05643 253,00

Seitliche Stützverlängerung

Menge (Stückzahl)..... 10271 98,00

Seitliche Stützverlängerung

Menge (Stückzahl)..... 10271 98,00

Klein (14x9)

05642 253,00

Groß (18x12)

05646 253,00

Kopfstütze einstellbar - Doppelkugel - Montagesystem



Nur mit Rückenlehne Physio erhältlich
 Nicht verfügbar für Physio AIR Carbonschale

Groß (34x14)
 Klein (28x14)

05648 570,00

Datum	Auftrag	Nutzername	Adresse
-------------	---------------	------------------	---------------



Anmerkung

Permobil GmbH, Am Brüll 17, 40878 Ratingen - Tel.: 0049 2102 94 34 00, Fax: 0049 2102 77 04 962

info@permobil.de - http://www.permobil.com/de-de

Rollstuhl : Progeo TEKNA ADVANCE - Rev. 2024.0	Preise ohne Steuern Aufpreis auf Basispreis	Seite senden wenn alle Optionen ausgewählt sind <input checked="" type="checkbox"/> Standard geliefert, falls keine Rückfragen vorhanden <input type="checkbox"/> Auf Anfrage ohne Aufpreis <input type="checkbox"/> optional Aufpreis auf Basispreis
--	--	--

Referenztabellen

1		Vordere Höhe			
		Mit Rahmen (95°) Max. 5" Rad Mit Rahmen (90°) Max. 5" Rad Mit Rahmen (85°) Max. 4" Rad			
		Lenkräder			
RADGABEL		3"	4"	5"	6"
KLEINE 		max 49	max 50	max 51	
MITTELGRO 		max 53	max 54	max 55	max 57
Die Größe der Radgabel wird von Progeo in Abhängigkeit von der Gesamtkonfiguration bestimmt.					

2		Hintere Sitzhöhe			
		Antriebsräder			
		22"	24"	25"	26"
H min		min. 36	min. 38	min. 39	min. 40
H max		max 44	max 48	max 49	max 51

3		Fußauflagen Optionen	Fußauflagen-Abstand
		Automatisch faltende Kunststoff-Fußauflage	min. 36
		Automatisch faltende Kunststoff-Fußauflage ,mit Multifunktions- Rotationssystem	min. 31
		Einteilige Fußauflage hochklappbar	min. 36
		Einteilige Fußauflage hochklappbar.mit Multifunktions- Rotationssystem	min. 31
		Einteilige Aluminium-Fußauflage hochklappbar	min. 36
		Zweiteilige Kunststoff-Fußauflagen	min. 36
		Einteilige Carbon-Fußauflage	min. 36
Berechnet mit der besten Konfiguration und mit innenliegenden Fußauflagen.			
Wichtiger Hinweis! Von der Fußauflage zum Boden Mindestabstand 4cm (Kleinste vordere Sitzhöhe: DP + 4cm)			

4		Antriebsräder	
Modell		Merkmale	
22" Ultralight Progeo-Standard		(nicht in Farbe Anthrazit)	
24" Ultralight Progeo-Standard		(erhältlich für alle Farben)	
24" ULTRALIGHT PROGEO KEY SPORT		(Siberne Nabe, schwarze Felge und 16 Speichen)	
24" Ultralight "Spinergy LX "		(Siberne Nabe, schwarze Felge und Speichen)	
24" Ultralight "Spinergy LXL"		(Schwarze Nabe und Felge, 18 weiße Speichen) - (Schwarze Nabe, Felge und 18 Speichen)	
24" Ultralight "Spinergy Flexrim"		(Siberne Nabe, schwarze Felge und Speichen) - (integrierte Aluminium-Gummi Greifreifen - Maßreduzierung bis 3 cm - alle Bereifungen)	
24" Off-Road		(Farbe: Schwarz) - (Alumium Greifreifen - Bereifung Off-road)	
25" Ultralight "Spinergy LX "		(Siberne Nabe, schwarze Felge und Speichen)	
25" Ultralight "Spinergy LXL"		(Schwarze Nabe und Felge, 18 weiße Speichen)	
26" Progeo-Standard		(Farbe: Schwarz)	
26" Ultralight "Spinergy LX"		(Siberne Nabe, schwarze Felge und 18 Speichen)	

Rollstuhl : Progeo TEKNA ADVANCE - Rev. 2024.0