

Datum ..... [ ]

Nutzername .....

Gewicht des Nutzers (kg) .....

Sprache Benutzerhandbuch .....

Germany  
Firmenstempel

Verantwortlich .....

Starrrahmen Aktivrollstuhl  
Hilfsmittelnummer: 18.50.03.5031

**€ 5117,00**  
**Verkaufspreis - ohne MwSt**

**Bitte tragen Sie alle Maße sorgfältig ein.**

**JOKER ENERGY ist ein komplett verschweißter Rollstuhl und Änderungen können später nicht mehr vorgenommen werden.**

**Rollstuhlmaße**

Sitzbreite (LS)     33     36     39     42     45     48

Sitztiefe (PS)     35     37,5     40     42,5     45     47,5     50  
Die reale Sitztiefe vom Anfang des Sitzpolsters bis zum Rückenrohr ist um 1,5 cm länger als die gewählte Sitztiefe

Fußauflagen-Abstand (DP) ..... (cm)  
Maß zwischen Vorderkante Fußauflage und Sitzfläche - Wichtiger Hinweis! Von der Fußauflage zum Boden Mindestabstand 4cm

Einstellung Schwerpunkt    ☆ Standard     Sehr träge     Träge     Aktiv     Sehr aktiv

Rückenhöhe (TS)    Standard Werte 33,5 .....(min 26-max 47) Anpassung Schritte 1,5 cm

Radsturz    ☆ 2°     0°     4°     8°     12° **Spezielle Radsturzeinstellung (00989 - 148€)**  
Siehe Referenztabellen N°4

Vordere Höhe STD 49 .....    Hintere Sitzhöhe STD 42 .....

**Rahmen**

☆ Maßgefertigter verschweißter Aluminiumrahmen  
 Rückenmit Winklereinstellung von -4° bis +16°

Maßgefertigter verschweißter Aluminiumrahmen und fest verschweißter Rücken  
**Nicht erhältlich: leuchtend silber!!**

08932    **863,00**

(.....) im Vergleich zum Boden     ☆ 0° (90° zum Boden)     90° zum Sitz

**Rahmenwinkel**

☆ Rahmenwinkel STD 95°     Rahmenwinkel: .....

Rahmenwinkel 90° zum boden  
**nicht möglich mit lenkräder 5"**

90°

**Fußauflage**

☆ Aluminium Fußauflagen-Bügel - VERSCHWEIßT, nicht in höhe und winkel verstellbar

mit Kunststoffplatte     mit **Carbon Platte**  
09193    225,00

Einteilige Aluminium-Fußauflage EVOLUTION - (einstellbar um +/- 1,5cm)  
**winkel- und tiefenverstellbar**

☆ Innen     2/3 Innen     2/3 Außen     Außen

Einteilige Carbon-Fußauflage JOKER - (einstellbar um +/- 1,5cm )  
**nicht winkelverstellbar**  
**Nicht erhältlich mit: Breite 48 - Rahmenwinkel 85° und 90° zum Boden**

Einteilige Carbon-Fußauflage - (einstellbar um +/- 1,5cm )  
**winkelverstellbar**

☆ Innen     Außen

04456    **322,00**

04110    **483,00**

04111    **563,00**

**Rahmenfarbe ohne Aufpreis**

Leuchtend Silber (Nicht erhältlich mit verschweißter rücken)  
 Perlweiß     Schwarz matt     Matt Orange

**Rahmenfarbe Auf Anfrage**

Matt metallic Blau     Matt metallic Grau     Matt metallic Anthrazit    09194    **483,00**

Permobil GmbH, Am Brühl 17, 40878 Ratingen - Tel.: 0049 2102 94 34 00, Fax: 0049 2102 77 04 962

info@permobil.de - http://www.permobil.com/de-de

Datum ..... Auftrag ..... Nutzernamen ..... Adresse .....

### Sitz

- ☆ Sitzbespannung mit Tasche unter dem Sitz
- anpassbare Sitzbespannung 08883 **288,00**
- Sitzplatte aus Carbon 08336 **575,00**
- Tasche unter dem Sitz [25x11x4,5] 08281 **103,00**



### Verstell- und Befestigungssystem für die Rückenlehne - Nicht erhältlich mit verschweißter rücken



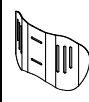
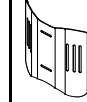
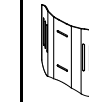

- ☆ Rücken mit Doppelverriegelung (horizontal und vertikal) mit Winkeleinstellung von -4° bis +16°
- Rücken abklappbar mit Einzelverriegelung (keine Verriegelung im gef; mit Winkeleinstellung von -4° bis +16°
- Fester Rücken (nicht abklappbar) mit Winkeleinstellung von -4° bis +16°

### Rücken

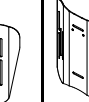
- ☆ Anpassbare Rückengurte und atmungsaktive Rückenbespannung mit Klett
  - ☆ Aluminium-Rücken  06811 **242,00**
  - Titan-Rücken 04389 **966,00**  
Nicht erhältlich mit verschweißter rücken
  - Carbon-Rücken 04389 **966,00**  
Nicht erhältlich mit verschweißter rücken

- AIR** Integriertes Rückensystem (NICHT ABNEHMBAR) 1.196,00  
Schale aus Carbon - Seitenführung 7,5cm  
Tiefeneinstellung ±1cm. - Winkeleinstellung ±10°  
nicht erhältlich für Breite 48

H 28	H 34	H 40			
Rückenhöhe (TS) min 34	Rückenhöhe (TS) min 38	Rückenhöhe (TS) min 44			
( ..... )	( ..... )	( ..... )			
Seitenführungsflügel A=hoch - R=regulär					
A	R	A	R	A	R
					
<input type="checkbox"/>	<input type="checkbox"/>	<input type="checkbox"/>	<input type="checkbox"/>	<input type="checkbox"/>	<input type="checkbox"/>

- Installation am:**
- ☆ Aluminium Rückenrohr 06811 **242,00**  
OHNE Rückenstabilisator 
  - Aluminium-Rücken 04389 **966,00**  

  - Titan-Rücken 06811 **242,00**  
Nicht erhältlich mit verschweißter rücken 
  - Carbon-Rücken 04389 **966,00**  
Nicht erhältlich mit verschweißter rücken 

### Schiebegriffe

- ☆ Schiebegriffe mit kurzen Rohren
- COMPACT - ohne Schiebegriffe ohne Schiebegriffe
- Carbon-Schiebegriff mit kurzen Rohren 04390 **225,00**  
*Leichteste Konfiguration*  
**Nicht erhältlich mit: Postura-Rückensystem PHYSIO - Postura-Rückensystem A I R**
- Faltbare Schiebegriffe 02958 **230,00**  
Nicht erhältlich mit: Schiebegriffe für Begleitperson  **Mindesthöhe der Rückenlänge 30,5cm**

### Farben-Set: Antriebsräder und Gabeln - nur mit: Antriebsräder Ultralight Progeo-Standard (22 - 24)

- ☆ Schwarz 00833 **161,00**  
22" 24" 25" 26"
- Leuchtend Silber 00833 **161,00**  
22" 24"
- Leuchtend Violett 00833 **161,00**  
22" 24"
- Leuchtend Blau 00833 **161,00**  
22" 24"
- Leuchtend Rot 00833 **161,00**  
22" 24"
- Leuchtend Limone 00833 **161,00**  
22" 24"
- Perlweiß 00833 **161,00**  
22" 24"

### Lenkräder

- ☆ 4" Soft
- 3" Compact 06824 **161,00**  
*Leichteste Konfiguration*  
Nicht erhältlich mit rahmenwinkel 90° zum boden
- 5" Soft 01398 **161,00**
- 3" Active Soft (breit) - Felge aus Aluminium-Legierung 03943 **161,00**
- 4" Active Compact (schmal) - Felge aus Aluminium-Legierung 07518 **161,00**
- 4" Active Soft (breit) - Felge aus Aluminium-Legierung 10844 **80,00**
- 5" Active Soft (breit) - Felge aus Aluminium-Legierung 07518 **161,00**  
Nicht erhältlich mit rahmenwinkel 90° zum boden
- 5" Luftbereift 10844 **80,00**  
Nicht erhältlich mit rahmenwinkel 90° zum boden

Datum ..... Auftrag ..... Nutzernamen ..... Adresse .....

### Antriebsräder

- ☆ 24" Ultralight Progeo-Standard
- 22" Ultralight Progeo-Standard
- 25" Ultralight Progeo-Standard (Farbe: Schwarz)
- 26" Progeo-Standard (Farbe: Schwarz)
- 24" ULTRALIGHT PROGEO KEY SPORT *Leichteste Konfiguration* 04383 **884,00**
- 24" Ultralight "Spinergy LX " 01685 **884,00**
- 24" Ultralight "Spinergy LXL"  Schwarze Nabe und weiße Speichen  Schwarze Nabe und Speichen 07846 **884,00**
- 24" Ultralight "Spinergy Flexrim" Integrierte Aluminium-Gummi Greifreifen 02270 **1.368,00**
- 25" Ultralight "Spinergy LX " 02101 **884,00**
- 25" Ultralight "Spinergy LXL"  Schwarze Nabe und weiße Speichen 07847 **884,00**
- 26" Ultralight "Spinergy LX" 02102 **884,00**
- 24" Off-Road (Aluminium Greifreifen Schwarz) 01392 **333,00**

### Bereifung

- ☆ Hochdruck-Reifen (22"-24"-25"-26") *Leichteste Konfiguration*
  - Hochdruck-Reifen Profile (24")
  - Marathon-Plus mit Pannenschutz (24"-25") mit Pannenschutz 01669 **68,00**
  - Pannensicher - Farbe Grau (22") 04181 **110,00**
  - Pannensicher - Farbe Schwarz (24") 11083 **110,00**
- Nicht erhältlich mit Antriebsrädern: 24" ULTRALIGHT PROGEO KEY SPORT, 24" Ultralight "Spinergy LXL"**





### Greifreifen

#### Radabstand ☆ 3 cm

#### 4 cm

- ☆ Aluminium (22"-24"-25"-26") *Leichteste Konfiguration*
- Aluminium schwarz SOFT-TOUCH (24"-25") (24" Greifreifen, auf 25" Rad mit Distanzstücken montiert) 09170 **161,00**
- Verchromter Stahl (24"-25") (24" Greifreifen, auf 25" Rad mit Distanzstücken montiert) 01684 **161,00**
- Titan (24"-25") (24" Greifreifen, auf 25" Rad mit Distanzstücken montiert) 00016 **322,00**
- Ultra Grepp (24"-25") (24" Greifreifen, auf 25" Rad mit Distanzstücken montiert) 00017 **380,00**
- Max Grepp (24"-25") (24" Greifreifen, auf 25" Rad mit Distanzstücken montiert) 00834 **448,00**
- Ergo Para (24") 00632 **448,00**
- TOP FRICTION (24"-25") (24" Greifreifen, auf 25" Rad mit Distanzstücken montiert) 11023 **380,00**
- Ovales Profil mit Gummieinlage**
- NOVA H (24"-25") (24" Greifreifen, auf 25" Rad mit Distanzstücken montiert) 11025 **322,00**
- Ergonomisches schwarzes Profil**
- NOVA D (24"-25") (24" Greifreifen, auf 25" Rad mit Distanzstücken montiert) 11026 **403,00**
- Ergonomisches Profil mit Gummibeschichtung (ideal für Tetraplegiker)**
- SURGE LT (25") Ovales Profil mit Gummieinlage 06427 **460,00**
- Noppen (24") 00693 **230,00**
- Silikon-Überzug für Standard Aluminium Greifreifen erhältlich für die Größen (22" - 24" - 26") 04050 **207,00**

### Bremsen

- ☆ Gebogene Bremse zum Drücken 
- Gerade Bremse zum Verriegeln drücken 
- Gerade Bremse zum Verriegeln ziehen
- Compactbremse *Leichteste Konfiguration*  06428 **143,00**
- Bremse mit Bremshebelverlängerung zum Drücken  01949 **55,00**
- Bremse mit Bremshebelverlängerung zum Ziehen 03372 **55,00**

### Radabdeckung

- ☆ Carbon Radabdeckung
- Carbon Seitenplatte ☆ Ausgerichtet am Rad  unter Rad ..... cm  über Rad ..... cm
- Abnehmbare Carbon Radabdeckung 04109 **322,00**
- Abnehmbare Carbon Seitenplatte ☆ Ausgerichtet am Rad  unter Rad ..... cm  über Rad ..... cm 04109 **322,00**
- Verschweißte Seitenplatte Erhältlich nur mit maßgefertigter verschweißter aluminiumrahmen und fest verschweißter rü 08933 **483,00**  
 ☆ Ausgerichtet am Rad  unter Rad ..... cm  über Rad ..... cm

Datum ..... Auftrag ..... Nutzernamen ..... Adresse .....

### Armlehnen





- Armlehnen (Abschwenkbare, abnehmbare und höhenverstellbare Armlehnen)  00694 322,00

### Zubehör



- Rahmenschutzpolster 07058 58,00
- Verbindungsbespannung zwischen Rückenpolster und Sitzbespannung 10241 28,00
- Abnehmbare Aufbewahrungstasche (mit Schnellverschlussystem) 09811 138,00

### Optionen 1

- Vorbereitung zur nachträglichen Montage von optionalem Zubehör

- Transittrollen  03290 225,00
- Stockhalter  Rechts  Links  00838 92,00  
00837 92,00
- Antikipp-Rollen (nach innen wegschwenkbar)  Rechts  Links  06821 155,00  
06822 155,00
- Ankipphilfe  Rechts  Links  00025 132,00  
01046 132,00

### Optionen 2

- Schiebegriffe für Begleitperson (Abnehmbar und höhenverstellbar)  03645 258,00
- Tetraclip (Steckachsen für Tetraplegiker)  03947 167,00
- Sicherheitsbrustgurt 03972 87,00
- Sicherheitsgurt 04103 161,00
- Lordose-Kissen (zum Einstecken in die Rückenpolsterung) 00013 52,00
- Abschwenkbare Seitenpelotte  Rechts  Links  02097 322,00  
02098 322,00  
**Nicht erhältlich mit:**  
**Postura-Rückensystem PHYSIO - Postura-Rückensystem A I R**
- Speichenschutz Schwarz (22"-24") 01043 225,00
- Speichenschutz Transparent (22"-24") 00835 167,00
- Speichenschutz Progeo Design (22"-24") 00019 225,00
- Speichenschutz Drache (22"-24") 02106 225,00

### Zusätzliches Kit

- 24" Off-Road Antriebsräder Hochdruck Off-Road - Alumium Greifreifen (Schwarze Farbe) 03378 643,00
- 24" FAT Antriebsräder Hochdruck FAT 3" - Alumium Greifreifen (Schwarze Farbe) 09357 1.127,00

Datum ..... Auftrag ..... Nutzernamen ..... Adresse .....

**PHYSIO - Postura-Rückensystem**  
**(Std. Rückenpolster nicht vorgesehen)**  
 Abnehmbar mit Schnellspanner  
 Geeignet für Rohre mit Durchmesser 18÷26mm  
 Tiefeneinstellung (4cm)  
 Winkeleinstellung (±18°)

**AIR** Schale aus Carbon  
 nicht erhältlich für Breite 48

RÜCKENHÖHE	28	34	40	
Schalenform  7,5 cm	Seitenführungsflügel A=hoch - R=regulär			
	A	R	A	R
	<input type="checkbox"/>	<input type="checkbox"/>	<input type="checkbox"/>	<input type="checkbox"/>

1.196,00

**POSTURE** Schale aus Aluminium

RÜCKENHÖHE	34	40	52	
Schalenform  7,5 cm	Seitenführungsflügel R=regulär			
	R	R	R	
	<input type="checkbox"/>	<input type="checkbox"/>	<input type="checkbox"/>	

1.030,00

**Konfiguration DEEP mit Seitenstütze PAD (höhenverstellbar)**

Aluminium PAD mit Polsterung und atmungsaktivem Stoffbezug



Klein (h 13cm)



Rechts 10272  
 Links 10272

69,00  
 69,00

Groß (h 20cm)



Rechts 10273  
 Links 10273

80,00  
 80,00

**SWING AWAY - Seitenführung**

Befestigungs- und Einstellzubehör komplett mit Schutzhülle  
 Aluminium PAD mit Polsterung und atmungsaktivem Stoffbezug

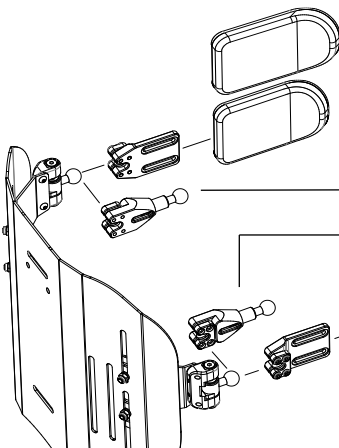

Groß (18x12)

05647 253,00

Klein (14x9)

05643 253,00

Seitliche Stützverlängerung

Menge (Stückzahl).....

10271 98,00

Seitliche Stützverlängerung

Menge (Stückzahl).....

Klein (14x9)

05642 253,00

Groß (18x12)

05646 253,00

Kopfstütze einstellbar - Doppelkugel - Montagesystem

Nur mit Rückenlehne Physio erhältlich  
 Nicht verfügbar für Physio AIR Carbonschale



Groß (34x14)  
 Klein (28x14)

05648 570,00

Permobil GmbH, Am Brühl 17, 40878 Ratingen - Tel.: 0049 2102 94 34 00, Fax: 0049 2102 77 04 962

info@permobil.de - http://www.permobil.com/de-de

Datum ..... Auftrag ..... Nutzernamen ..... Adresse .....

Permobil GmbH, Am Brüll 17, 40878 Ratingen - Tel.: 0049 2102 94 34 00, Fax: 0049 2102 77 04 962

info@permobil.de - http://www.permobil.com/de-de

1	A Fußauflagen-Breite			
	DP	35÷39	40÷45	46÷50
LS				
33	21	20	19	
36	24	23	22	
39	26	25	24	
42	29	28	27	
45	32	31	30	
48	35	34	33	

2	Einstellung Schwerpunkt	C :
	Sehr träge	7,5
	Träge	9
	Standard	10,5
	Aktiv	12
	Sehr aktiv	13,5

3	Lt
Sturz	Maximale Breite
0°	LS + 18
2°	LS + 21
4°	LS + 24
8°	LS + 30
12°	LS + 36

Maximale Breite bei 3 cm Abstand zwischen Reifen und Greifring

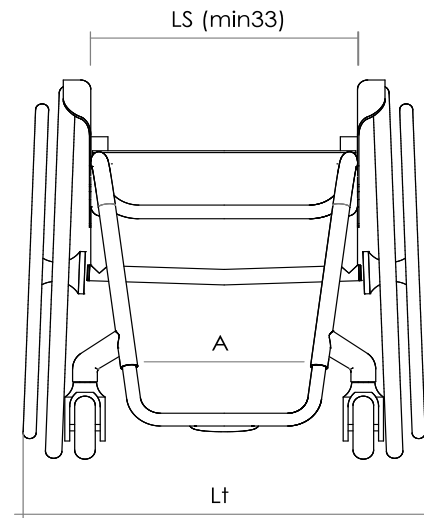
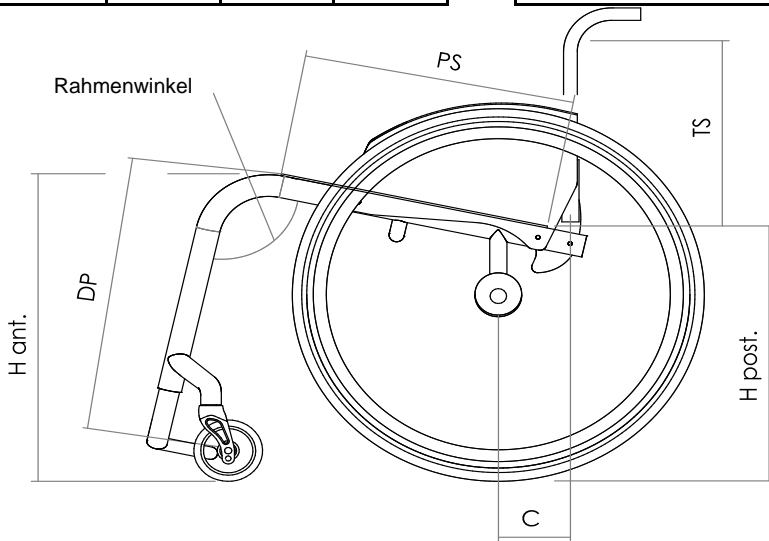

Rollstuhl : Progeo JOKER ENERGY - Rev. 2024.0

Preise ohne Steuern  
Aufpreis auf Basispreis

Seite senden wenn alle Optionen ausgewählt sind	
☆ Standard	geliefert, falls keine Rückfragen vorhanden
□ Auf Anfrage	ohne Aufpreis
○ optional	Aufpreis auf Basispreis