

Datum .....  Germany

Nutzername .....  Firmenstempel

Gewicht des Nutzers (kg) .....

Sprache Benutzerhandbuch .....  Verantwortlich .....

Faltbarer Aktivrollstuhl  
 Hilfsmittelnummer: 18.50.03.0241

**€ 4991,00**  
**Verkaufspreis - ohne MwSt**

Rollstuhlmaße	
<b>Bitte tragen Sie alle Maße sorgfältig ein.</b>	
EGO CUSTOM ist ein komplett verschweißter Rollstuhl und Änderungen können später nicht mehr vorgenommen werden.	
Sitzbreite (LS)	<input type="checkbox"/> 33 <input type="checkbox"/> 36 <input type="checkbox"/> 39 <input type="checkbox"/> 42 <input type="checkbox"/> 45 <input type="checkbox"/> 48 <small>Die Sitzbreite wird zwischen den Außenseiten des Rahmens gemessen, während der Abstand zwischen den beiden Seitenteilen 1 cm größer ist.</small>
Sitztiefe (PS)	<input type="checkbox"/> 35 <input type="checkbox"/> 37,5 <input type="checkbox"/> 40 <input type="checkbox"/> 42,5 <input type="checkbox"/> 45 <input type="checkbox"/> 47,5 <small>Die reale Sitztiefe vom Anfang des Sitzpolsters bis zum Rückenrohr ist um 1,5 cm länger als die gewählte Sitztiefe</small>
Fußauflagen-Abstand (DP)	..... (cm) ±0.5cm - Anpassung Schritte 1,5 cm <small>Maß zwischen Vorderkante Fußauflage und Sitzfläche - Wichtiger Hinweis! Von der Fußauflage zum Boden Mindestabstand 4cm</small>
Einstellung Schwerpunkt	<input checked="" type="checkbox"/> Standard <input type="checkbox"/> Träge <input type="checkbox"/> Aktiv
Rückenhöhe (TS)	Standard Werte 33,5 .....(min 26-max 47) Anpassung Schritte 1,5 cm
Radsturz	<input checked="" type="checkbox"/> 0° <input type="checkbox"/> 2°
<b>Vordere Höhe (min 44-max 52)</b>	.....
<b>Hintere Sitzhöhe (min 38-max 45)</b>	.....
<small>berechnet mit antriebsräder 24"</small>	

**Vorderrahmen**

Aluminium-Rahmen - geschweißte Maßanfertigung  
**COMPACT, Automatisch faltende Fußauflage einstellbar um +/- 1,5cm**

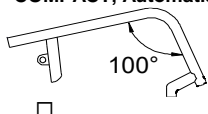

(Max. 5" Rad)

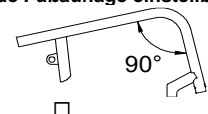

(Max. 5" Rad)

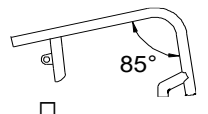

(Max. 4" Rad)

**Rahmenfarbe ohne Aufpreis**

Leuchtend Silber

Perlweiß

Matt Orange

Schwarz matt

Schwarz poliert

**Rahmenfarbe Auf Anfrage**

Matt metallic Blau

Matt metallic Grau

Matt metallic Anthrazit

**09194    483,00**

**Rücken**

Anpassbare Rückengurte und atmungsaktive Rückenbespannung mit Klett

**Schiebegriffe**

Schiebegriffe mit kurzen Rohren

COMPACT - ohne Schiebegriffe ohne Schiebegriff *Leichteste Konfiguration*

Faltbare Schiebegriffe  **02958    230,00**

Nicht erhältlich mit: Schiebegriffe für Begleitperson

**Lenkräder**

4" Soft

3" Compact    *Leichteste Konfiguration*

5" Soft

<input type="radio"/> 3" Active Soft (breit)	(Felge aus Aluminium-Legierung)	<b>06824    161,00</b>
<input type="radio"/> 4" Active Compact (schmal)	(Felge aus Aluminium-Legierung)	<b>01398    161,00</b>
<input type="radio"/> 4" Active Soft (breit)	(Felge aus Aluminium-Legierung)	<b>03943    161,00</b>
<input type="radio"/> 5" Active Soft (breit)	(Felge aus Aluminium-Legierung)	<b>07518    161,00</b>
<input type="radio"/> 5" Luftbereift		<b>10844    80,00</b>

Permobil GmbH, Am Brühl 17, 40878 Ratingen - Tel.: 0049 2102 94 34 00, Fax: 0049 2102 77 04 962

info@permobil.de - http://www.permobil.com/de-de

Datum .....	Auftrag .....	Nutzername .....	Adresse .....
-------------	---------------	------------------	---------------

<b>Special Options</b>			
<input type="checkbox"/> Verriegelungsband/-klett zur Fixierung im gefalteten Zustand	06833		33,00
<input type="checkbox"/> Schnur, um den Rücken mit einer Bewegung zu entriegeln	06834		161,00

<b>Farben-Set: Antriebsräder und Gabeln - nur mit: Antriebsräder Ultralight Progeo-Standard (22 - 24)</b>			
☆ Schwarz	22" 24" 25" 26"		
<input type="checkbox"/> Leuchtend Silber	22" 24"	00833	161,00
<input type="checkbox"/> Leuchtend Violett	22" 24"	00833	161,00
<input type="checkbox"/> Leuchtend Blau	22" 24"	00833	161,00
<input type="checkbox"/> Leuchtend Rot	22" 24"	00833	161,00
<input type="checkbox"/> Leuchtend Limone	22" 24"	00833	161,00
<input type="checkbox"/> Perlweiß	22" 24"	00833	161,00

<b>Antriebsräder</b>			
☆ 24" Ultralight Progeo-Standard			
<input type="checkbox"/> 22" Ultralight Progeo-Standard			
<input type="checkbox"/> 25" Ultralight Progeo-Standard	(Farbe: Schwarz)		
<input type="checkbox"/> 26" Progeo-Standard	(Farbe: Schwarz)		
<input type="checkbox"/> 24" ULTRALIGHT PROGEO KEY SPORT	Leichteste Konfiguration	04383	884,00
<input type="checkbox"/> 24" Ultralight "Spinergy LX "		01685	884,00
<input type="checkbox"/> 24" Ultralight "Spinergy LXL"	<input type="checkbox"/> Schwarze Nabe und weiße Speichen <input type="checkbox"/> Schwarze Nabe und Speichen	07846	884,00
<input type="checkbox"/> 24" Ultralight "Spinergy Flexrim"	Integrierte Aluminium-Gummi Greifreifen	02270	1.368,00
<input type="checkbox"/> 25" Ultralight "Spinergy LX "		02101	884,00
<input type="checkbox"/> 25" Ultralight "Spinergy LXL"	<input type="checkbox"/> Schwarze Nabe und weiße Speichen	07847	884,00
<input type="checkbox"/> 26" Ultralight "Spinergy LX"		02102	884,00
<input type="checkbox"/> 24" Off-Road (Alumium Greifreifen Schwarz)		01392	333,00

<b>Bereifung</b>			
☆ Hochdruck-Reifen	(22"-24"-25"-26")	Leichteste Konfiguration	
<input type="checkbox"/> Hochdruck-Reifen Profile	(24")		
<input type="checkbox"/> Marathon-Plus mit Pannenschutz	(24"-25")	mit Pannenschutz	01669    68,00
<input type="checkbox"/> Pannensicher - Farbe Schwarz	(24")		11083    110,00
Nicht erhältlich mit Antriebsräder: 24" ULTRALIGHT PROGEO KEY SPORT, 24" Ultralight "Spinergy LXL"			
<input type="checkbox"/> Pannensicher - Farbe Grau	(22")		04181    110,00

<b>Greifreifen</b>	<b>Radabstand ☆ 3 cm</b>	<b>□ 4 cm</b>	
☆ Aluminium	(22"-24"-25"-26")	Leichteste Konfiguration	
<input type="checkbox"/> Aluminium schwarz SOFT-TOUCH	(24"-25")	(24" Greifreifen, auf 25" Rad mit Distanzstücken montiert)	09170    161,00
<input type="checkbox"/> Verchromter Stahl	(24"-25")	(24" Greifreifen, auf 25" Rad mit Distanzstücken montiert)	01684    161,00
<input type="checkbox"/> Titan	(24"-25")	(24" Greifreifen, auf 25" Rad mit Distanzstücken montiert)	00016    322,00
<input type="checkbox"/> Ultra Grepp	(24"-25")	(24" Greifreifen, auf 25" Rad mit Distanzstücken montiert)	00017    380,00
<input type="checkbox"/> Max Grepp	(24"-25")	(24" Greifreifen, auf 25" Rad mit Distanzstücken montiert)	00834    448,00
<input type="checkbox"/> Ergo Para	(24")		00632    448,00
<input type="checkbox"/> TOP FRICTION	(24"-25")	(24" Greifreifen, auf 25" Rad mit Distanzstücken montiert)	11023    380,00
Ovales Profil mit Gummieinlage			
<input type="checkbox"/> NOVA H	(24"-25")	(24" Greifreifen, auf 25" Rad mit Distanzstücken montiert)	11025    322,00
Ergonomisches schwarzes Profil			
<input type="checkbox"/> NOVA D	(24"-25")	(24" Greifreifen, auf 25" Rad mit Distanzstücken montiert)	11026    403,00
Ergonomisches Profil mit Gummibeschichtung (ideal für Tetraplegiker)			
<input type="checkbox"/> SURGE LT	(25")	Ovales Profil mit Gummieinlage	06427    460,00
<input type="checkbox"/> Noppen	(24")		00693    230,00
<input type="checkbox"/> Silikon-Überzug für Standard Aluminium Greifreifen		erhältlich für die Größen (22" - 24" - 26")	04050    207,00

Permobil GmbH, Am Brühl 17, 40878 Ratingen - Tel.: 0049 2102 94 34 00, Fax: 0049 2102 77 04 962

info@permobil.de - http://www.permobil.com/de-de

Datum ..... Auftrag ..... Nutzernamen ..... Adresse .....

### Bremsen

Gebogene Bremse zum Drücken 

Gerade Bremse zum Verriegeln drücken 

Gerade Bremse zum Verriegeln ziehen

Compactbremse  **06428 143,00**

### Automatisch faltende Kunststoff-Fußauflage

COMPACT, Automatisch faltende Fußauflage *Leichteste Konfiguration*  **11529**

Niedrigster Fußauflagen-Abstand 35cm **WINKEL- UND TIEFENVERSTELLBAR**

Innen  Außen

### Radabdeckung

#### Radabdeckung - FEST

Carbon Radabdeckung 

Carbon Seitenplatte 

Aufpreis für : ABNEHMBARE VERSION  **08921 173,00**

### Armlehnen

Armlehnen (Abschwenkbare, abnehmbare und höhenverstellbare Armlehnen)  **00694 322,00**  
**nicht möglich mit OPTIONEN 1**

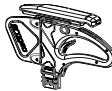
Abnehmbare Armlehne mit ABS-Seitenteil  **09956 322,00**  
 (Abnehmbar und höhenverstellbar)

Abnehmbare Armlehne mit integrierter Seitenplatte aus Carbon  **09079 288,00**

### Zubehör

Rahmenschutzpolster **07058 58,00**

Verbindungsbespannung zwischen Rückenpolster und Sitzbespannung **10241 28,00**

Abnehmbare Aufbewahrungstasche (mit Schnellverschlussystem) **09811 138,00**

Permobil GmbH, Am Brühl 17, 40878 Ratingen - Tel.: 0049 2102 94 34 00, Fax: 0049 2102 77 04 962





info@permobil.de - http://www.permobil.com/de-de

Datum .....	Auftrag .....	Nutzername .....	Adresse .....
-------------	---------------	------------------	---------------

**Optionen 1**

**Wichtiger Hinweis! Mit dem EGO CUSTOM können Sie nur eines dieser Zubehörteile wählen**

**Achtung keines dieser Zubehörteile ist verfügbar, wenn die Armlehnen**

<input type="radio"/> Transitrollen				00836	195,00
<input type="radio"/> Antikipp-Rollen	(nach innen wegschwenkbar)			00023	155,00
	<input type="radio"/> Rechts			00024	155,00
	<input type="radio"/> Links				
<input type="radio"/> Ankipphilfe		<input type="radio"/> Rechts		00025	132,00
		<input type="radio"/> Links		01046	132,00
<input type="radio"/> Stockhalter		<input type="radio"/> Rechts		00838	92,00
		<input type="radio"/> Links		00837	92,00

**Optionen 2**

<input type="radio"/> Tetraclip	(Steckachsen für Tetraplegiker)			03947	167,00
<input type="radio"/> Sicherheitsbrustgurt				03972	87,00
<input type="radio"/> Sicherheitsgurt				04103	161,00
<input type="radio"/> Schiebegriffe für Begleitperson	(Abnehmbar und höhenverstellbar)			01048	225,00
<input type="radio"/> Lordose-Kissen	(zum Einstecken in die Rückenpolsterung)			00013	52,00
<input type="radio"/> Abschwenkbare Seitenpelotte		<input type="radio"/> Rechts		02097	322,00
<b>Nicht erhältlich mit Postura-Rückensystem PHYSIO</b>		<input type="radio"/> Links		02098	322,00
<input type="radio"/> Speichenschutz Schwarz	(22"-24")			01043	225,00
<input type="radio"/> Speichenschutz Transparent	(22"-24")			00835	167,00
<input type="radio"/> Speichenschutz Progeo Design	(22"-24")			00019	225,00
<input type="radio"/> Speichenschutz Drache	(22"-24")			02106	225,00





**Zusätzliches Kit**

<input type="radio"/> 24" Off-Road Antriebsräder	Hochdruck Off-Road - Alumium Greifreifen (Schwarze Farbe)			03378	643,00
<input type="radio"/> 24" FAT Antriebsräder	Hochdruck FAT 3" - Alumium Greifreifen (Schwarze Farbe)			09357	1.127,00



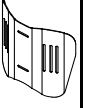
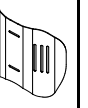

Datum ..... Auftrag ..... Nutzernamen ..... Adresse .....

**PHYSIO - Postura-Rückensystem**  
**(Std. Rückenpolster nicht vorgesehen)**  
 Abnehmbar mit Schnellspanner  
 Geeignet für Rohre mit Durchmesser 18÷26mm  
 Tiefeneinstellung (4cm)  
 Winkeleinstellung (±18°)

- AIR** Schale aus Carbon  
nicht erhältlich für Breite 48

RÜCKENHÖHE	28	34	40	1.196,00		
Schalenform  7,5 cm	Seitenführungsflügel A=hoch - R=regulär					
	A	R	A	R	A	R
						
	<input type="checkbox"/>	<input type="checkbox"/>	<input type="checkbox"/>	<input type="checkbox"/>	<input type="checkbox"/>	<input type="checkbox"/>

- POSTURE** Schale aus Aluminium

RÜCKENHÖHE	34	40	52	1.030,00
Schalenform  7,5 cm	Seitenführungsflügel R=regulär			
	R	R	R	R
				
	<input type="checkbox"/>	<input type="checkbox"/>	<input type="checkbox"/>	<input type="checkbox"/>

**Konfiguration DEEP mit Seitenstütze PAD (höhenverstellbar)**

- Aluminium PAD mit Polsterung und atmungsaktivem Stoffbezug



Klein (h 13cm)



- Rechts 10272
- Links 10272

69,00  
69,00

Groß (h 20cm)



- Rechts 10273
- Links 10273

80,00  
80,00

**SWING AWAY - Seitenführung**

Befestigungs- und Einstellzubehör komplett mit Schutzhülle  
 Aluminium PAD mit Polsterung und atmungsaktivem Stoffbezug

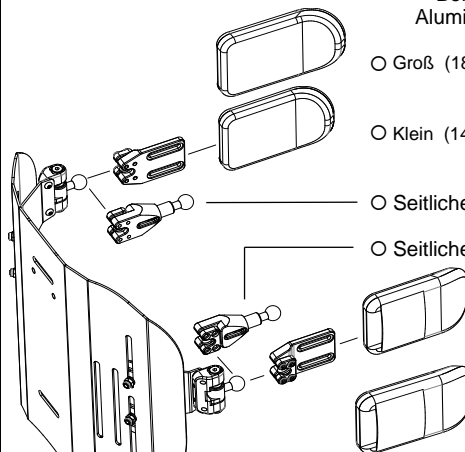

- Groß (18x12)
- Klein (14x9)
- Seitliche Stützverlängerung
- Seitliche Stützverlängerung
- Klein (14x9)
- Groß (18x12)

Menge (Stückzahl).....	05647	253,00
Menge (Stückzahl).....	05643	253,00
Menge (Stückzahl).....	10271	98,00
Menge (Stückzahl).....	05642	253,00
Menge (Stückzahl).....	05646	253,00

- Kopfstütze einstellbar - Doppelkugel - Montagesystem



Nur mit Rückenlehne Physio erhältlich  
 Nicht verfügbar für Physio AIR Carbonschale

- Groß (34x14) 05648 570,00
- Klein (28x14)

Datum	Auftrag	Nutzername	Adresse
-------	---------	------------	---------



### Anmerkung

Permobil GmbH, Am Brüll 17, 40878 Ratingen - Tel.: 0049 2102 94 34 00, Fax: 0049 2102 77 04 962

info@permobil.de - http://www.permobil.com/de-de

Rollstuhl : Progeo EGO CUSTOM - Rev. 2024.0	<table style="width:100%; border-collapse: collapse;"> <tr> <td style="text-align: center; padding: 2px;">Preise ohne Steuern</td> <td style="text-align: center; padding: 2px;">☆ Standard</td> <td style="font-size: 8px; padding: 2px;">geliefert, falls keine Rückfragen vorhanden</td> </tr> <tr> <td style="text-align: center; padding: 2px;">Aufpreis auf Basispreis</td> <td style="text-align: center; padding: 2px;"><input type="checkbox"/> Auf Anfrage</td> <td style="font-size: 8px; padding: 2px;">ohne Aufpreis</td> </tr> <tr> <td></td> <td style="text-align: center; padding: 2px;"><input type="radio"/> optional</td> <td style="font-size: 8px; padding: 2px;">Aufpreis auf Basispreis</td> </tr> </table>	Preise ohne Steuern	☆ Standard	geliefert, falls keine Rückfragen vorhanden	Aufpreis auf Basispreis	<input type="checkbox"/> Auf Anfrage	ohne Aufpreis		<input type="radio"/> optional	Aufpreis auf Basispreis
Preise ohne Steuern	☆ Standard	geliefert, falls keine Rückfragen vorhanden								
Aufpreis auf Basispreis	<input type="checkbox"/> Auf Anfrage	ohne Aufpreis								
	<input type="radio"/> optional	Aufpreis auf Basispreis								

### Referenztabellen

1		Vordere Höhe		
Mit Rahmen (95°) Max. 5" Rad Mit Rahmen (90°) Max. 5" Rad Mit Rahmen (85°) Max. 4" Rad				
RADGABEL		Lenkräder		
		3"	4"	5"
SPORT		max 44	max 45	
KLEINE		max 46	max 47	max 48
MITTELGROß		max 50	max 51	max 52

Die Größe der Radgabel wird von Progeo in Abhängigkeit von der Gesamtkonfiguration bestimmt.

2		Hintere Sitzhöhe			
		Antriebsräder			
		22"	24"	25"	26"
min	35	min 38	min 39	min 40	
max	43	max 45	max 46	max 48	

3	Fußauflagen Optionen	Fußauflagen-Abstand
	COMPACT, Automatisch faltende Fußauflage	min 36
<p><b>Wichtiger Hinweis! Von der Fußauflage zum Boden Mindestabstand 4cm (Kleinste vordere Sitzhöhe: DP + 4cm)</b>  <b>Anmerkung! Niedrigere Sitzhöhe nur nach Absprache möglich</b>  <b>Berechnet mit der besten Konfiguration und mit innenliegenden Fußauflagen.</b></p>		

4	Antriebsräder	
	Modell	Merkmale
	22" Ultralight Progeo-Standard	(nicht in Farbe Anthrazit)
	24" Ultralight Progeo-Standard	(erhältlich für alle Farben)
	24" ULTRALIGHT PROGEO KEY SPORT	(Siberne Nabe, schwarze Felge und 16 Speichen)
	24" Ultralight "Spinergy LX "	(Siberne Nabe, schwarze Felge und Speichen)
	24" Ultralight "Spinergy LXL"	(Schwarze Nabe und Felge, 18 weiße Speichen) - (Schwarze Nabe, Felge und 18 Speichen)
	24" Off-Road	(Farbe: Schwarz) - (Aluminium Greifreifen - Bereifung Off-road)
	24" Ultralight "Spinergy Flexrim"	(Siberne Nabe, schwarze Felge und Speichen) - (integrierte Aluminium-Gummi Greifreifen - Maßreduzierung bis 3 cm - alle Bereifungen)
	25" Ultralight "Spinergy LX "	(Siberne Nabe, schwarze Felge und Speichen)
	25" Ultralight "Spinergy LXL"	(Schwarze Nabe und Felge, 18 weiße Speichen)
	26" Progeo-Standard	(Farbe: Schwarz)
	26" Ultralight "Spinergy LX"	(Siberne Nabe, schwarze Felge und 18 Speichen)

Rollstuhl : Progeo EGO CUSTOM - Rev. 2024.0