

F5 Corpus VS

HMV 18.99.03.2021

Standard geliefert mit wartungsfreien Batterien und Ladegerät. Ausgestattet mit elektrischer Stehvorrichtung, Sitzhöhenverstellung, Rückenlehnen- und Beinstützenwinkelverstellung und Beleuchtung (StVZO). Joystick mit 3,5" Farbdisplay inkl. Parallelhalter weg drehbar, Ergostützen und Schaltkasten.



HÄNDLERDATEN

Kunden (Name / Nummer) _____

Kontakt _____

E-Mail _____

Adresse _____

Postleitzahl / Ort _____

Tel./Fax. _____

BESTELLREFERENZ

Bestellreferenz _____

ANATOMISCHE MASSE











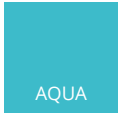

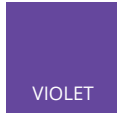
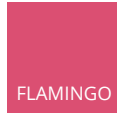

Passungsdatum (Tag-Monat-Jahr)	Ausgefüllt durch Fachhändler	Permobil Außendienst
Gewicht:	kg	
Größe:	cm	
1	cm	
2	cm	
3	cm	
4	cm	
5	cm	
6	cm	
7	cm	
8	cm	
9	cm	
10	cm	

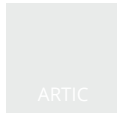
Änderungen und Irrtümer vorbehalten

Pflicht Wahl Option / Standard Option /

Version 08/2020

UNTERGESTELL

	Artikelnummer	
F5 CORPUS VS	108400-99-0	<input checked="" type="checkbox"/>
PROGRAMMIERUNG GESCHWINDIGKEIT		
PROGR.EINST. 6 KMH (DE)	107041-99-0	
PROGR.EINST. 10 KMH	107358-99-0	
PROGR.EINST. 12 KMH	107033-99-0	
ESP		
ESP	109149-99-0	<input checked="" type="checkbox"/>
KOTFLÜGEL HINTEN		
KOTFLÜGEL HINTEN	108445-99-0	
VERKLEIDUNG AKZENTFARBE		
AQUA	108432-99-0	
SKY	108433-99-0	
VIOLET	108434-99-0	
FLAMINGO	108435-99-0	
CHILI	108436-99-0	
FLAMINGO	108435-99-0	
CHILI	108436-99-0	
CANARY	108437-99-0	
SPRING	108438-99-0	
ARCTIC	108439-99-0	
SUNSET	108440-99-0	
MIDNIGHT	108441-99-0	
GOLD	108442-99-0	
ROSE	108443-99-0	
PLATINUM	108444-99-0	
ANTRIEBSRÄDER		
3.00x8 LUFT BEREIFT SCHWARZ	108411-99-0	
3.00x8 VOLLGUMMI SCHWARZ	108414-99-0	
3.00x8 LUFT BEREIFT GROB PROFIL SCHWARZ	108412-99-0	108411-99-0 108414-99-0
SCHWENKRÄDER		
210x65 LUFT BEREIFT SCHWARZ	107001-99-0	
210x65 VOLLGUMMI SCHWARZ	107003-99-0	
BATTERIEN		
BATTERIENSET 73 A/h (2 STÜCK)	101989-99-0	<input checked="" type="checkbox"/>
LADEGERÄT		
LADEGERÄT PERMOBIL 24V/10A		<input checked="" type="checkbox"/>
BELEUCHTUNG		
BELEUCHTUNGSSATZ F5 (DE)	108697-99-0	<input checked="" type="checkbox"/>

Artikelnummer		
ANTI-KIPPRÄDER		
ANTI-KIPPRÄDER	107027-99-0	<input checked="" type="checkbox"/>
ZUBEHÖR UNTERGESTELL		
GEPÄCKKORB MIT BELEUCHTUNG HINTEN	108417-99-0	
VORBEREITET FÜR DAHL AUTO VERRIEGLUNG	108254-99-0	
MONTAGE DAHL VER- RIEGLUNGS PLATTE	109019-99-0	
FERNSTOP,FUNKGESTEUERTE FAHRVERRIEGELUNG	107083-99-0	
ABDECKPLANE FÜR ROLLSTUHL ALLE MODELLE (NYLON)	101888-99-0	



107459-99-0
107204-99-0



107083-99-0



101888-99-0
101897-99-0



107081-99-0

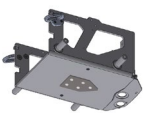

109019-99-0

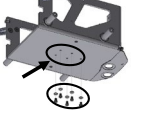

108254-99-0

SITZ

Artikelnummer									
SITZ CORPUS VS	107029-99	<input checked="" type="checkbox"/>							
SITZGRÖSSE MM									
Größe mm	TIEFE								
	370	395	420	445	470	495	520	545	570
420									
470									
520									
570									
BREITE									
SITZKISSEN									
SITZKISSEN SKAI	10XXXX-99-0								
SITZKISSEN STRETCH AIR	10XXXX-99-0								
OHNE SITZKISSEN	105118-99-0								
ERGOSTÜTZEN FÜR SITZKISSEN	105219-99-0								
RÜCKENLEHNENVERSTELLUNG									
RÜCKENLEHNE FEST	105066-99-0								
RÜCKENLEHNE BIOMECHANISCH	105067-99-0								
RÜCKENLEHNE TYP									
OHNE RÜCKENSCHALE	107272-99-0								



Artikelnummer

RÜCKENLEHNEGRÖSSE							
Größe mm	Kurz	Standard Höhen					
	470	545	570	595	620	645	670
360							
410							
460							
510							

BREITE
Keine Auswahl

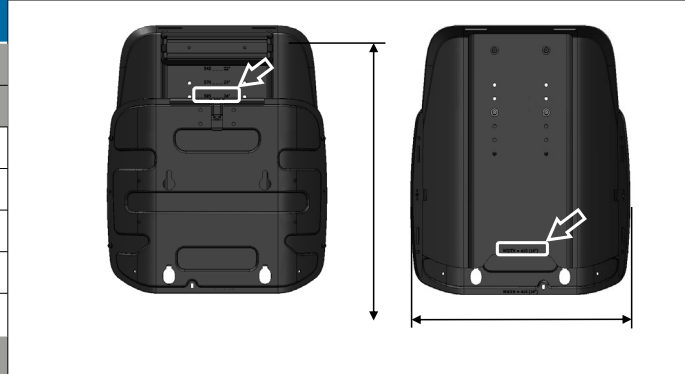

RÜCKENKISSEN

RÜCKENKISSEN SKAI	10XXXX-99-0
RÜCKENKISSEN STRETCH AIR	10XXXX-99-0
OHNE RÜCKENKISSEN	105117-99-0
ERGOSTÜTZEN RÜCKENLEHNE SMALL (5 cm TIEF)	109158-99-0
ERGOSTÜTZEN RÜCKENLEHNE LARGE (7cm TIEF)	109157-99-0
OHNE ERGOSTÜTZEN	



AGILITY MAX CONTOUR

H Größe "/mm	Höhe			MH	Montierter Höhe		
	16"	18"	20"		16"	18"	20"
14"/355				470			
15"/380				495			
16"/405				520			
17"/430				545			
18"/455				570			
19"/485				595			
20"/510				620			
				645			
W BREITE							

Keine Auswahl



HÖHE DER AGILITY SEITENSTÜTZEN

NIEDRIG MONTIERT (STD)	108538-99-0
HOCH MONTIERT	108537-99-0

Keine Auswahl

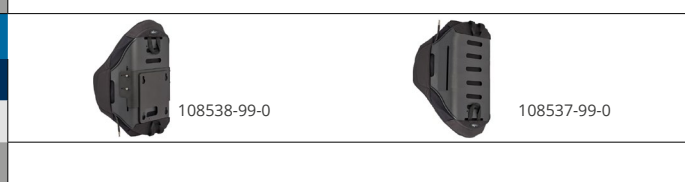

BRUSTSTÜTZE

HALTER FEST	107174-99-0
HALTER EINSTELLBAR	107203-99-0
SMALL (260 mm) MIT STOFF BEZUG	107177-99-0
MEDIUM (310 mm) MIT STOFF BEZUG	107176-99-0
LARGE (360 mm) MIT STOFF BEZUG	107175-99-0

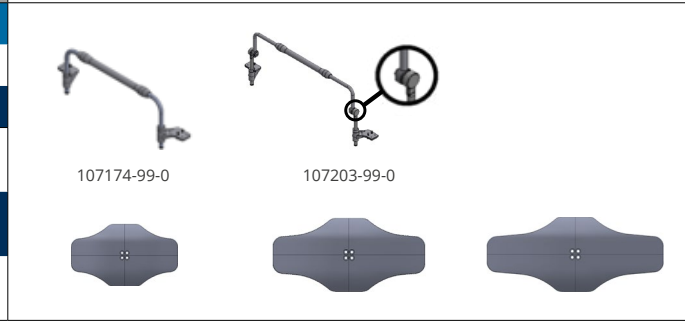

	Artikelnummer	Position Links	Position Rechts							
MONTAGE ARMLEHNEN										
Breite zwischen Armlehnen:										
SCHMAL (38-48cm)	107251-99-0			 107251-99-0						
GROSS (48-58cm)	107252-99-0			 107252-99-0						
Breite zwischen Armlehnen eingestellt auf:										
380 mm	105083-99-0			 105082-99-0 / 105086-99-0						
430 mm	105084-99-0									
480 mm	105085-99-0									
530 mm	105086-99-0									
580 mm	105082-99-0				 106631-99-0 / 106635-99-0					
Armlehnenhöhe:										
POS 1: 230 mm (AB SITZBLECH)	106631-99-0			 105070-99-0						
POS 2: 255 mm (AB SITZBLECH)	106632-99-0									
POS 3: 280 mm (AB SITZBLECH)	106633-99-0									
POS 4: 305 mm (AB SITZBLECH)	106634-99-0									
POS 5: 330 mm (AB SITZBLECH)	106635-99-0									
ARMLEHNEN										
		LINKS				RECHTS				 L: 260, 335, 410, 460mm
		260	335	410	460	260	335	410	460	
OHNE ARMLEHNE										
ARMLEHNE STOFF										
ARMLEHNE SKAI										
ARMLEHNE GEL										
BEINSTÜTZENVERSTELLUNG										
ELEKTR. LÄNGENAUSGLEICH 200	107185-99-0									
+ Fußplatten										
GETRENNT 16 cm USL 25-50 cm (EL. FUß)	106967-99-0									
GETRENNT 20 cm USL 25-50 cm (EL. FUß)	106971-99-0									
EINTEILIG BREIT USL 25-50 cm (EL. FUß)	106969-99-0				 106967-99-0 2x160mm 106971-99-0 2x200mm					
GETRENNT 16 cm USL < 25 cm (EL. FUß)	106966-99-0				 106966-99-0 2x160mm 106970-99-0 2x200mm					
GETRENNT 20 cm USL < 25 cm (EL. FUß)	106970-99-0				 106969-99-0 1x420mm					
EINTEILIG BREIT USL < 25 cm (EL. FUß)	106968-99-0					 106968-99-0 1x420mm				
Keine Auswahl										

ZUBEHÖR SITZ

	Artikelnummer	Position Links	Position Rechts
KOPFSTÜTZE			
Einstellbar (über Knebelschrauben)			
STOFF (SCHWARZ) *1			
SKAI *1			
"ERGO" STOFF (SCHWARZ) *2			
Keine Auswahl			
Kopfstützenpolster *3 erfordert Auswahl „Kopfstützenhalter“			
180 x 110 mm S			
250 x 125 mm M			
340 x 130 mm L			
Kopfstützenhalter			
Orginal STANDARD			
Orginal LANG			
BODILINK			
Keine Auswahl			
SEITLICHE KOPFUNTERSTÜTZUNG / KOPFSCHALTER			
wegschwenkbare Halter			
LAT. KOPF STÜTZE STD HOCH	107860-99-0		107941-99-0
LAT. KOPF STÜTZE LANG HOCH	107861-99-0		107944-99-0
EGG SW. AM KOPFSTÜTZE HOCH	107858-99-0		107931-99-0
TASH MICRO LIGHT HOCH	107859-99-0		107935-99-0
Keine Auswahl			
Schwenkarm Kinnsteuerung (an Kopfstütze montiert)			
KINNSTEUERUNG FÜR COMPACT LITE			
KINNSTEUERUNG FÜR MINI JOYSTICK			
Keine Auswahl			
VERLÄNGERUNGSKABEL			
3MM STEREO L=1M	105931-99-0		
3MM STEREO L=2M	105932-99-0		

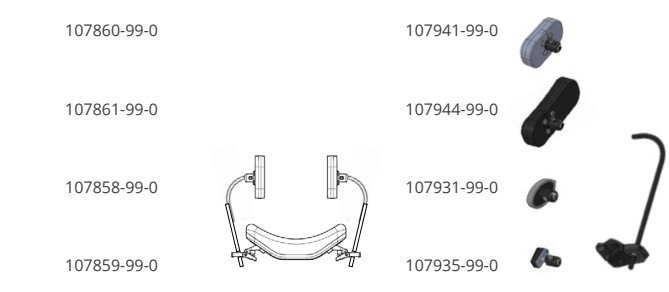

Artikelnummer	Position Links	Position Rechts	
RUMPFPELOTEN			
S (A) 150x140 STOFF (MESH)			
M (F) 220x90 STOFF (MESH)			
L (E) 220x150 STOFF (MESH)			
ORIGINAL 180X130			
ORIGINAL 130X80			
Keine Auswahl			
OBERSCHENKELSTÜTZEN			
S (B)110x90 STOFF (MESH)			
M (J)165x120 STOFF (MESH)			
L (C) 200x90 STOFF (MESH)			
X (G) 300x90 STOFF (MESH)			
Keine Auswahl			
HÜFTSTÜTZEN			
S (B)110x90 STOFF (MESH)			
M (A)150x140 STOFF (MESH)			
L (C)200x90 STOFF (MESH)			
XL (D)200x200 STOFF (MESH)			
Keine Auswahl			
WADENSTÜTZEN			
S (B) 110x90 STOFF/MESH			
M (J) 165x120 STOFF/MESH			
L (A) 150x140 STOFF/MESH			
XL (H) 170x175 STOFF/MESH			
XXL (D) 200x200 STOFF/MESH			
Keine Auswahl			
ELLENBOGENSTÜTZEN & SEITENFÜHRUNGEN ARMLEHNEN			
ELLENBOGENSTÜTZE			
SEITENFÜHRUNG ARMLEHNE			
AUSSEN			
INNEN			
SCHULTERSTÜTZE			
FÜR RÜCKENBREITE 360 mm	105410-99-0		
FÜR RÜCKENBREITE 410 mm	105411-99-0		
FÜR RÜCKENBREITE 460 mm	105412-99-0		
FÜR RÜCKENBREITE 510 mm	105854-99-0		
Keine Auswahl			
KNIESTÜTZEN			
HALTERUNG KNIESTÜTZE UNITRACK	107028-99-0		
LUMBALSTÜTZE			
LUMBALSTÜTZE, AUFPUMPBAR	101972-99-0		

	Artikelnummer	Position Links	Position Rechts	
GURTE				
BODYPOINT				
BRUSTBAND ELASTISCH LARGE	105843-99-0			 105843-99-0 105845-99-0
BRUSTBAND ELASTISCH SMALL	105845-99-0			
+ SCHNAPPVERSCHLUSS	100518-99-0			 100518-99-0
4-PUNKT BEFESTIGUNG	100529-99-0			 100529-99-0
2-PUNKT MEDIUM, OHNE PADS	104518-99-0			
2-PUNKT LARGE, OHNE PADS	104514-99-0			
2-PUNKT MEDIUM, MIT PADS	104520-99-0			
2-PUNKT LARGE, MIT PADS	104516-99-0			
HÜFT GURT, 2BT C PULL LATCH 46 cm PAD	108267-99-0			 Hip belts non padded
HÜFT GURT, 2BT C PULL LATCH 62 cm PAD	108266-99-0			 Hip belts padded Rehab Latch
HÜFT GURT, 4BT R PULL PUSHBUTT. 46 cm PAD	108265-99-0			 Hip belts padded
				 4-Point R pull
BODYPOINT				
MONOFLEX MEDIUM	105840-99-0			
MONOFLEX LARGE	105839-99-0			
MONOFLEX X-LARGE	105850-99-0			
BP HARNISCH PIVOTFIT				
S SHOULDER SUPPORT FP	108275-99-0			
M SHOULDER SUPPORT FP	108276-99-0			
L SHOULDER SUPPORT FP	108277-99-0			
XL SHOULDER SUPPORT FP	108278-99-0			
BP HARNISCH STAYFLEX				
XS CHEST SUPPORT FP	108269-99-0			
S CHEST SUPPORT FP	108270-99-0			
M CHEST SUPPORT FP	108271-99-0			
L CHEST SUPPORT FP	108272-99-0			
XL CHEST SUPPORT FP	108273-99-0			
Keine Auswahl				
FUSSFIXIERUNG				
FUSSFIXATION SATZ MIT PADS (2 STÜCK)	103104-99-0			 103104-99-0
FUSSFIXATION SATZ OHNE PADS (2 STÜCK)	103427-99-0			 103427-99-0
BP KNÖCHEL FIXIEURUNGEN MEDIUM (UMFANG 19-23 cm)	108242-99-0			 108242-99-0
BP KNÖCHEL FIXIEURUNGEN groß (UMFANG 22-29 cm)	108243-99-0			108243-99-0
Keine Auswahl				

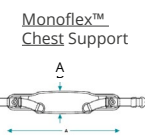

	A	B
M	46,5 cm	10 cm
L	54,5 cm	11,5 cm
XL	62 cm	12,5 cm

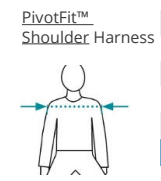

	Schulterbreite	
XS	24 - 28 cm	
S	= 180 mm	28 - 33 cm
M	= 250 mm	33 - 41 cm
L	= 340 mm	41 - 48 cm
XL	48 - 56 cm	
XS	21 - 24 cm	

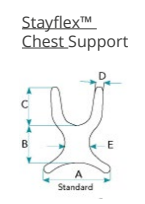

	A	B	C	D	E
XS	22 cm	13 cm	13 cm	4 cm	9 cm
S	23 cm	14 cm	16 cm	4 cm	12 cm
M	30 cm	18 cm	20 cm	4 cm	13 cm
L	38 cm	21 cm	23 cm	6 cm	13 cm
XL	46 cm	25 cm	27 cm	6 cm	16 cm

	Artikelnummer	Position Links	Position Rechts	
ALTERNATIVE STIZKISSEN / OPTIONEN				
INKONTINENZ ÜBERZUG				
SITZKISSEN ERGO AIR				
ROHO QUADRO SELECT	Höhe 10cm			 <p>ROHO QUADRO SELECT ROHO HYBRID ELITE ROHO CONTOUR SELECT</p>
ROHO CONTOUR SELECT	Höhe 10cm			
ROHO HYBRID ELITE	nur bis ST 545mm			
Keine Auswahl				
TISCHE				
SCHWENKBAR, L/R STEUERUNG, 600 mm	105262-99-0			 <p>105262-99-0 105263-99-0 106609-99-0 106610-99-0</p>
SCHWENKBAR, L/R STEUERUNG, 650 mm	105263-99-0			
SCHWENKBAR, MITTELSTEUERUNG, 600 mm	105264-99-0			 <p>105264-99-0 105261-99-0 106611-99-0 106612-99-0</p>
SCHWENKBAR, MITTELSTEUERUNG, 650 mm	105261-99-0			
Keine Auswahl				
Einsteck- und winkeleinstellbar:				
280 mm				 <p>108509-99-0 108510-99-0 108511-99-0 108512-99-0 108513-99-0</p> <p>108504-99-0 108505-99-0 108506-99-0 108507-99-0 108508-99-0</p> <p>106863-99-0</p> <p>105686-99-0 106618-99-0</p> <p>107295-99-0</p> <p>105831-99-0 106619-99-0</p>
330 mm				
381 mm				
432 mm				
482 mm				
MONTAGE BÜGEL MEHRERE POSITIONEN TISCH	107295-99-0			
COLLEGE				
Keine Auswahl				
TASCHEN				
ARMLEHNENTASCHE SCHWARZ	107339-99-0			 <p>107338-99-0 107339-99-0 107340-99-0</p> <p>105563-99-0</p> <p>102059-99-0</p>
TASCHE AM SITZRAHMEN SCHWARZ	107340-99-0			
TASCHENHALTER 2 STÜCK UNITRACK	105563-99-0			
RUCKSACK AN RÜCKENLEHNE	102059-99-0			
ÜBRIGES				
STÜTZGRIFF AN DER ARMLEHNE	106058-99-0			 <p>106058-99-0</p> <p>105260-99-0</p> <p>105292-99-0 105795-99-0</p>
TRANSFERGRIFFE, SET	105260-99-0			
SCHIEBEHANDGRIFFE	105292-99-0			
SCHIEBEHANDGRIFFE (RÜCKENLEHNE 360)	105795-99-0			
BECHERHALTERUNG	106210-99-0			 <p>105224-99-0</p> <p>106806-99-0</p> <p>106210-99-0</p>
TELEFONHALTERUNG X-GRIP	106806-99-0			
TABLETHALTERUNG X-GRIP	106972-99-0			

STEUERUNG









	Artikelnummer	Position Links	Position Rechts	
BENUTZERSTEUERUNG				
JOYSTICK R-NET MIT 3.5" FARBDISPLAY	107159-99-0			 107159-99-0 107779-99-0 109138-99-0 109139-99-0
JOYSTICK R-NET MIT 3.5" FARBDISPLAY MIT BT	107779-99-0			
JOYSTICK R-NET "EL" LED	105246-99-0			
JOYSTICK R-NET HEAVY DUTY MIT FARB DISPLAY	105700-99-0			
MDT/RNET: JS COMPACT ADVANCED	103814-99-0			 103814-99-0 109141-99-0
TISCHSTEUERUNG UMKEHRBAR 600 mm Tischbreite	105293-99-0			
TISCHSTEUERUNG UMKEHRBAR 650 mm Tischbreite	105294-99-0			 105700-99-0 109140-99-0
ABWEICHENDE STEUERUNG (SIEHE SONDERSTEUERUNG)	101352-99-0			
PROGRAMMIERUNG JOYSTICK MENU				
PROGR.EINST.MEM AUFRUF FUNKTION JS AUSGESCHALTET	104907-99-0			
PROGR.EINST.MEM SPEICHER FUNKTION JS AUSGESCHALTET	104927-99-0			
PROGR.EINST.SITZFUNKTION JS AUSGESCHALTET	104917-99-0			
JOYSTICK HALTERUNG				
PARALLEL WEGDREHBAR UT	107754-99-0			 107754-99-0 109154-99-0
WEGDREHBAR L= 335 mm	103473-99-0			
WEGDREHBAR L= 435 mm	103474-99-0			 103473-99-0  103474-99-0
BP MITTELSTEUERUNG MIDLINE MOUNT R-NET	108019-99-0			
BP MITTELSTEUERUNG MIDLINE MOUNT CJS	108020-99-0			 108019-99-0 109243-99-0  108020-99-0 109144-99-0
HARNISCH FÜR KINNSTEUERUNG klein	109273-99-0			
HARNISCH FÜR KINNSTEUERUNG groß	109272-99-0			 109272-99-0 109273-99-0
OHNE HARNISCH				
OHNE JOYSTICKHALTERUNG	102835-99-0			
JOYSTICK HALTERUNG HÖHENVERSTELLBAR				
HÖHENVERSTELLBAR				 107960-99-0  107963-99-0  108005-99-0
Keine Auswahl				
CORPUSSCHALTKASTEN				
SCHALTKASTEN F. SITZ MIT KIPPSCHALTER	109148-99-0			 102799-99-0 109148-99-0  102798-99-0 109147-99-0
SCHALTKASTEN F. SITZ MIT DRUCKSCHALTER	109147-99-0			
OHNE SCHALTKASTEN F. SITZ	104621-99-0			

	Artikelnummer	Position Links	Position Rechts	
HALTER FÜR CORPUSSCHALKASTEN				
MONTAGEBÜGEL SITZVERST AM JOYSTICK	103469-99-0			<div style="display: flex; justify-content: space-around; margin-top: 10px;"> 103469-99-0 104651-99-0 106256-99-0 </div>
MONTAGEBÜGEL SITZVERST AN ARMLEHNE	104651-99-0			
MONTAGEBÜGEL SITZVERST AN RÜCKENLEHNE	106256-99-0			
SCHALKASTEN SITZVERST. NICHT MONTIERT/LOSE	105409-99-0			
OHNE HALTER F. SCHALKASTEN				
LAYOUT CORPUSSCHALKASTEN				
LAYOUT"A" SINGLE LAYER (STD)	103744-99-0			<div style="display: flex; flex-direction: column; align-items: flex-end; margin-top: 10px;"> (A) 103744-99-0 (B) 103786-99-0 (C) 103787-99-0 (D) 103745-99-0 (E) 103788-99-0 (F) 103789-99-0 (G) 103790-99-0 (L) 105832-99-0 </div>
LAYOUT"B" SINGLE LAYER, MEM	103786-99-0			
LAYOUT"C" SWAP LAYERS, MEM	103787-99-0			
LAYOUT"D" SINGLE LAYER (ALT SEQ)	103745-99-0			
LAYOUT"E" SINGLE LAYER, NO TILT	103788-99-0			
LAYOUT"F" SINGLE STAND, SWAP, MEM	103789-99-0			
LAYOUT"G" DUAL STAND, SWAP, MEM	103790-99-0			
LAYOUT"L" SWAP, MEM, 5 VERST.	105832-99-0			
ANZEIGE NIVEAU CORPUSSCHALKASTEN				
ANZEIGE 1: KEINE	103746-99-0			
ANZEIGE 2: SITZ FUNKTION	103747-99-0			
ANZEIGE 3: GESCHW. BEGRENZUNG	103748-99-0			
ANZEIGE 4: KOMPLETT	103749-99-0			
EXTERNE LADEBUCHSE (BENÖTIGT MIT TISCH- ODER SONDERSTEUERUNG)				
UNTER ARMLEHNE	104163-99-0			<div style="display: flex; justify-content: space-around; margin-top: 10px;"> 104163-99-0 104164-99-0 104165-99-0 </div>
AN ZUBEHÖRSCHIENE	104164-99-0			
UNTER SITZRAHMEN	104165-99-0			
Keine Auswahl				
VERRIEGELUNGSSCHLÜSSEL				
R-NET	104620-99-0			

	Artikelnummer	Position Links	Position Rechts	
ALTERNATIVE JOYSTICK AUFSÄTZE				
KINSTÜCK	100960-99-0			
T-GRIFF	100961-99-0			
GROSSE KUGEL	100962-99-0			
SCHAUMBALL	100963-99-0			
PILZ	100964-99-0			
STAB	100965-99-0			
KLEINE KUGEL	101165-99-0			
HANDLE PG STD	101166-99-0			
SCHAUMBALL SCHWARZ(KEGEL)	105442-99-0			
BODYPOINT 7.5 cm U-FÖRMIG	105846-99-0			
BODYPOINT 10 cm U-FÖRMIG	105847-99-0			
BODYPOINT RUBBER DOME	105848-99-0			
Keine Auswahl				
STEUERUNG FÜR BEGLEITPERSON				
CO-PILOT	105225-99-0			
BEGLEITERSTEUERUNG RNET MIT 3,5" FARBDISPLAY	107318-99-0			
BEGLEITERSTEUERUNG JOYS- TICK LIGHT LED	107320-99-0			
BEGLEITERSTEUERUNG RNET GESCHWINDIGKEIT/MODE	107321-99-0			
Keine Auswahl				
STEUERUNG FÜR BEGLEITPERSON				
NOTSTOPSCHALTER	101792-99-0			

EXTRA ZUBEHÖR

	Artikelnummer	Position Links	Position Rechts	
(MONTAGEKOSTEN MÖGLICH)				
JOYST. COMPACT (LEICHT BEDIENBAR)	103892-99-0			
JS COMPACT	103817-99-0			
MINI JOYSTICK STEUERUNG	105289-99-0			
Keine Auswahl				
SCHALTER SATZ FÜR COMPACT JS (KINN)	104641-99-0			
JOYSTICK HALTERUNG BEGLEIT PERSON	105210-99-0			
BRUSTSTÜTZE FÜR TISCH CII/VII	101303-99-0			
BLUETOOTH iDEVICE	107350-99-0			

	Artikelnummer	Position Links	Position Rechts	
(MONTAGEKOSTEN MÖGLICH)				
ADAPTERKABEL BLUETOOTH MOUSE	107359-99-0			 107359-99-0
MOUSE 1 für PC/Android				 107189-99-0
MOUSE 2 für PC/Android				
MOUSE für iDevice (iOS)				
LADEGERÄT USB	107189-99-0			
BUDDY BUTTON SCHWARZ 63 mm	101766-99-0			 101766-99-0 101767-99-0 101768-99-0
BUDDY BUTTON ROT 63 mm	101767-99-0			 101769-99-0
BUDDY BUTTON GELB 63M mm	101768-99-0			 101771-99-0
MICRO LIGHT SCHALTER	101769-99-0			 101770-99-0
CUP SCHALTER 45 mm	101770-99-0			
MINI CUP SCHALTER 24 mm	101771-99-0			
GRASP SCHALTER	101772-99-0			 101772-99-0
ALTERNATIVE SWITCHBOX EXTERNE SCHALTER	104196-99-0			 104696-99-0
ANSCHLUSSBOX EXTERNE SCHALTER R-NET (RBI)	104696-99-0			 104196-99-0

CONNECT ME

CONNECT ME MODUL

Sollte ConnectMe gewünscht sein, füllen Sie bitte zusätzlich die Einwilligungserklärung im Anhang aus.



ANMERKUNGEN

Permobil verwendet, in Zusammenarbeit mit dem Fachhändler, den Kundennamen für die Angebots- und Auftragserteilung. Es erfolgt keine Datenweitergabe an Dritte.

ConnectMe und die MyPermobil App

ConnectMe ist eine Hardware-Einheit, welche in die neuen Modelle der der M- und F-Serie verbaut werden kann. Das ConnectMe-Modul wird benötigt, um den Permobil-Rollstuhl mit der MyPermobil App verbinden zu können.

MyPermobil bietet Echtzeit-Konnektivität inklusive einer Anzeige des aktuellen Akkuladestands Ihres Elektrorollstuhls, der geschätzten Reichweite sowie Daten zur Aktivität der elektrischen Sitzfunktionen. Damit können Sie die Funktionen jeden Tag optimal nutzen. Auch lässt sich der Rollstuhl mittels des ConnectMe-Moduls jederzeit sicher orten. Durch in der MyPermobil App integriertes Kartenmaterial können Sie Touren durch Kombination mit der Restreichweite sicher planen.

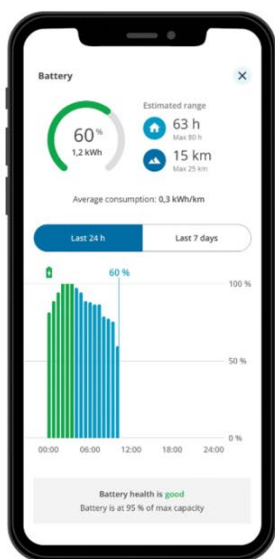

Anhand der geschätzten Reichweite des Akkus und der ermittelten Entfernungen können Sie Ihre Fahrten sicher planen.

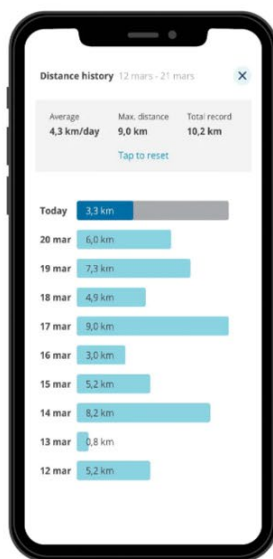

Der Fahrtenverlauf zeigt an, welche täglichen Wegstrecken Sie zurückgelegt haben.

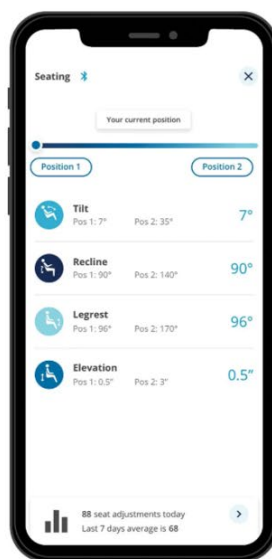

Aufschlussreiche Informationen über bisherige Sitzfunktionen verbessern Ihre künftige Aktivität.

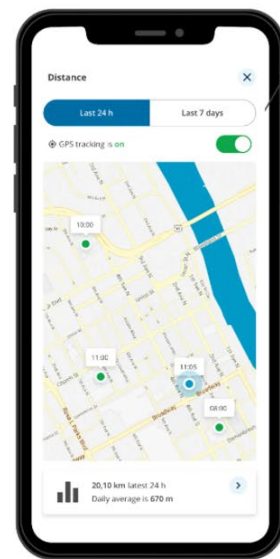

Darstellung der täglichen und zurückgelegten Fahrten auf integrierten Karten.

Einfache Aktivierung oder Deaktivierung der GPS-Ortung.

Ich stimme dem Einbau der ConnectMe-Hardware zum Zeitpunkt der Herstellung zu. Ich bin mir bewusst, dass die ConnectMe-Hardware bei Erhalt des Rollstuhls installiert ist und aktiviert werden kann. Sobald diese aktiviert ist, kann sie die Funktionsweise meines Rollstuhls während des Betriebs überwachen und die Standortdaten verwenden. Ich kann meine Zustimmung jederzeit widerrufen, indem ich mich direkt an meinen Fachhändler oder Permobil wende.

Ich erkläre mich damit einverstanden, dass Permobil mich bezüglich der Aktivierung meines Rollstuhls kontaktiert, um den Aktivierungsprozess zu unterstützen.

Name:

E-Mail:

Telefon (optional):

Unterschrift Kunde