

Grundpreis: 4.760 €

(inkl. Beinstütze)

Alle Preise in €, gültig vom 01.01.2023 - 31.12.2023
zzgl. 7% MwSt., bei Ersatzteilen zzgl. 19% MwSt.

Zenit R CLT Aktivrollstuhl

Artikel-Nummer: 480F160=1_AA05_C



<input type="checkbox"/> Kostenvoranschlag	<input type="checkbox"/> Bestellung
<input type="checkbox"/> Sonderbauanlage liegt bei	
Rechnungsanschrift/Kundennummer	
Lieferanschrift	
Kommission	Name

	Datum Unterschrift

Grundausrüstung

- Offener Aluminiumrohrrahmen
- Seitenträger (für Antriebsräder) fest verschweißt
- Vorderrahmenkröpfung wählbar
- Rückenbindung fest verschweißt
- Rückenbespannung anpassbar
- modularer Aufbau
- Lenkradgabelanbindung fest verschweißt
- Antriebsräder mit Steckachse
- Kniehebelbremse 4.0
- Wadenband

max. Benutzergewicht 100 kg

Rollstuhlmaße*

- 1 vordere Sitzhöhe (vSH)
= Boden bis Oberkante Sitzbespannung
- 2 Unterschenkellänge (UL)
= Oberkante Sitzbespannung rechts/links bis Oberkante Fußplatte Mitte (ohne Berücksichtigung Sitzkissen)
- 3 hintere Sitzhöhe (hSH)
= Boden bis Oberkante Sitzbespannung
- 4 Rückenhöhe (RH)
= Oberkante Sitzrohr (Kreuzstrebe) bis Oberkante Rückenbespannung
- 5 Sitztiefe (ST)
= Vorderkante Sitzbespannung bis Rückenrohr
- 6 Sitzbreite (SB)
= Außenkante Rahmenrohr bis Außenkante Rahmenrohr

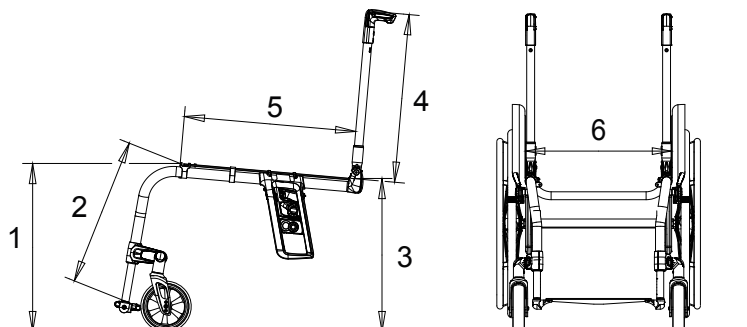

Anbindung Zusatzantriebe			Mehrpreis
MZ20	<input type="checkbox"/>	Montageset Klaxon 6 km/h	-
MZ 21	<input type="checkbox"/>	Montageset Klaxon 10 km/h	-
MZ22	<input type="checkbox"/>	Montageset Klaxon 15 km/h	-
MZ08	<input type="checkbox"/>	Einzelabnahme TÜV	212,-*

* Nettopreis

Service			Mehrpreis
481X26=ST120	<input type="checkbox"/>	Anpassung durch Ottobock Mitarbeiter vor Ort	300,-

Material Rahmenrohr			Mehrpreis
MA 08	<input type="checkbox"/>	Aluminium	-

Vorderrahmenwinkel			Mehrpreis	
	MA 20	<input type="checkbox"/>	75° (längerer Rahmen)	-
	MA 21	<input type="checkbox"/>	85° (kurzer Rahmen)	-

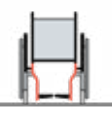
Vorderrahmenkröpfung			Mehrpreis	
	MA 14	<input type="checkbox"/>	0 cm Kröpfung	-
	MA 15	<input type="checkbox"/>	2 cm Kröpfung	-
	MA 30	<input type="checkbox"/>	2 cm Abduktion (nur bis SB 42 cm möglich)	-

Verlängerung Vorderrahmen			Mehrpreis
MA 23	<input type="checkbox"/>	3 cm	95,-

Sitzbreite SB in cm	
	<input type="checkbox"/> 32 <input type="checkbox"/> 34 <input type="checkbox"/> 36 <input type="checkbox"/> 38 <input type="checkbox"/> 40 <input type="checkbox"/> 42 <input type="checkbox"/> 44 <input type="checkbox"/> 46

Sitztiefe ST in cm	
	<input type="checkbox"/> 36 <input type="checkbox"/> 38 <input type="checkbox"/> 40 <input type="checkbox"/> 42 <input type="checkbox"/> 44 <input type="checkbox"/> 46 <input type="checkbox"/> 48 <input type="checkbox"/> 50

Vordere Sitzhöhe (vSH) in cm	
	<input type="checkbox"/> 38 <input type="checkbox"/> 39 <input type="checkbox"/> 40 <input type="checkbox"/> 41 <input type="checkbox"/> 42 <input type="checkbox"/> 43 <input type="checkbox"/> 44 <input type="checkbox"/> 45 <input type="checkbox"/> 46 <input type="checkbox"/> 47 <input type="checkbox"/> 48 <input type="checkbox"/> 49 <input type="checkbox"/> 50 <input type="checkbox"/> 51 <input type="checkbox"/> 52 <input type="checkbox"/> 53 <input type="checkbox"/> 54

Rahmenezubehör			Mehrpreis
MA 51	<input type="checkbox"/>	Ankipphilfe, rechts	+ 270g 101,-
MA 52	<input type="checkbox"/>	Ankipphilfe, links	+ 270g 101,-
MA 55	<input type="checkbox"/>	Kippschutz, rechts	+ 517g 169,-
MA 56	<input type="checkbox"/>	Kippschutz, links	+ 517g 169,-
MA 60	<input type="checkbox"/>	Rahmenpolster	+ 42g 76,-

Lenkräder			Mehrpreis
MF 30	<input type="checkbox"/>	4" Vollgummi, schwarz	-
MF 35	<input type="checkbox"/>	4" Softrolle, Aluminium	157,-
MF 31	<input type="checkbox"/>	5" Vollgummi, schwarz	-
MF 36	<input type="checkbox"/>	5" Softrolle, Aluminium	157,-
MF 04	<input type="checkbox"/>	5,5" Softrolle, grau	-
MF 05	<input type="checkbox"/>	6" Luft*	-
MF 32	<input type="checkbox"/>	6" Vollgummi, schwarz*	-
MF 37	<input type="checkbox"/>	6" Softrolle, Aluminium*	157,-

Hinweis: Einschränkungen in Verbindung mit 85° Vorderrahmen möglich.

Upgrade Lenkräder			Mehrpreis
13650.001	<input type="checkbox"/>	Kugellagerabdeckung Softrollen Aluminium (MF35/36/37)	65,-
24950.004	<input type="checkbox"/>	Softrolle (MF35/36/37) pulverbeschichtet: (Farbe-Code)	150,-
24950.003	<input type="checkbox"/>	Lenkradgabel pulverbeschichtet: (Farbe-Code)	180,-

Hinweis: Einschränkungen in Verbindung mit 85° Vorderrahmen möglich.

Lenkradachse		Mehrpreis
MF 90	<input checked="" type="checkbox"/> Gabeln mit Schraubachse	-

Hintere Sitzhöhe (hSH) in cm	
	<input type="checkbox"/> 37 <input type="checkbox"/> 38 <input type="checkbox"/> 39 <input type="checkbox"/> 40 <input type="checkbox"/> 41 <input type="checkbox"/> 42 <input type="checkbox"/> 43 <input type="checkbox"/> 44 <input type="checkbox"/> 45 <input type="checkbox"/> 46 <input type="checkbox"/> 47 <input type="checkbox"/> 48 <input type="checkbox"/> 49 <input type="checkbox"/> 50

Antriebsradgröße		Mehrpreis
MG 02	<input type="checkbox"/> 24"	-
MG 00	<input type="checkbox"/> 25"	-
Antriebsradsturz	<input type="checkbox"/> 0° <input type="checkbox"/> 2° <input type="checkbox"/> 3° <input type="checkbox"/> 4°	

Antriebsradfelge		24"	25"	Mehrpreis
MG 06	<input type="checkbox"/> Hohlkammer	•	•	-
MG 10	<input type="checkbox"/> Spenergy SPOX - 360g	•		588,-
MG 11	<input type="checkbox"/> Spenergy LX - 400g	•		729,-
MG 12	<input type="checkbox"/> Spenergy LXL Blade, Speichen schwarz (PU-Bereifung nicht möglich) - 660g	•		790,-
MG 12	<input type="checkbox"/> Spenergy LXL Blade, Speichen weiß (PU-Bereifung nicht möglich) - 660g	•		790,-
MG 15	<input type="checkbox"/> Infinity Ultralight (PU-Bereifung nicht möglich) - 720g	•	•	113,-
MG 150	<input type="checkbox"/> Infinity Ultralight, farbig (PU-Bereifung nicht möglich) - 720g	•		231,-
Farbpaket Infinity Ultralight/Lenkradgabel		24"		Mehrpreis
	<input type="checkbox"/> Sparkle light orange	•		-
	<input type="checkbox"/> Marine blue	•		-
	<input type="checkbox"/> Candy red	•		-
	<input type="checkbox"/> Sparkle granny-smith	•		-
13374.000	<input type="checkbox"/> Sonderräder/Kundenwunsch			auf Anfrage

Bereifung			24"	25"	Mehrpreis	
MG 31	<input type="checkbox"/>	Schwalbe RightRun 1"	•	•	-	
MG 34	<input type="checkbox"/>	PU 1" (nicht in Kombination mit MG 15/MG 150 möglich)	+ 344g	•	-	
MG 341	<input type="checkbox"/>	PU 1", schwarz (nicht in Kombination mit MG 15/MG 150 möglich)	+ 344g	•	-	
MG 37	<input type="checkbox"/>	Schwalbe Marathon Plus Evo. 1"	+ 374g	•	•	50,-
MG 200	<input type="checkbox"/>	Schwalbe ONE 1"	- 226g	•		57,-
13634.002	<input type="checkbox"/>	Sonderbereifung/Kundenwunsch				auf Anfrage

Greifreifen			24"	25"	Mehrpreis	
MG 50	<input type="checkbox"/>	Alu schwarz beschichtet, hoch		•	•	-
MG 52	<input type="checkbox"/>	Alu silber eloxiert, hoch	- 40g	•	•	-
MG 53	<input type="checkbox"/>	Alu silber eloxiert, tief	- 120g	•		-
MG 54	<input type="checkbox"/>	gummiert, hoch	+ 500g	•	•	268,-
MG 56	<input type="checkbox"/>	Edelstahl poliert, hoch	+ 620g	•	•	-
MG 57	<input type="checkbox"/>	Edelstahl poliert, tief	+ 580g	•		-
MG 63	<input type="checkbox"/>	CURVE L (eloxiert)	+ 200g	•	•	399,-
MG 64	<input type="checkbox"/>	Curve Grip L (für Nutzer mit eingeschränkter Greiffunktion)		•	•	425,-
MG 65	<input type="checkbox"/>	GEKKO (ergonomischer Greifring)	+ 700g	•	•	365,-
98431.001	<input type="checkbox"/>	Sondergreifreifen/Kundenwunsch				auf Anfrage

Greifreifen-Montage			Mehrpreis
MG 70	<input type="checkbox"/>	Montage eng (15 mm)	-
MG 71	<input type="checkbox"/>	Montage weit (25 mm)	-

Kippunkt in cm (gemessen parallel zum Boden)

5 6 7 8 9 10 11 12 13 14

Alternative Messmethode (Angabe Antriebsradposition horizontal von Avantgarde)

A B C D E F G H

(Geben Sie die Antriebsradposition Ihres Avantgarde an, wir berechnen den Kippunkt)

Steckachsensystem			Mehrpreis	
MG 27	<input type="checkbox"/>	Steckachse	-	
MG 28	<input type="checkbox"/>	Steckachse mit Tetraentriegelung (nur in Verbindung mit Hohlkammerfelge & Spinergy Antriebsrädern)	+ 158g	120,-

Zubehör Antriebsrad			Mehrpreis
MG 87	<input type="checkbox"/>	Hochdruckpumpe, 14 bar	99,-
MG 88	<input type="checkbox"/>	Airman-Pumpe	151,-

Bremsen			Mehrpreis
MH 01	<input type="checkbox"/>	Kniehebelbremse 4.0	-
MH 30	<input type="checkbox"/>	Kniehebelbremse 4.0, Bremshebel lang	-
MH 05	<input type="checkbox"/>	Scherenbremse aus Aluminium	- 142g 197,-

Zubehör Bremsen			Mehrpreis
MH 10	<input type="checkbox"/>	Bremshebelverlängerung, fest	+ 70g 41,-
MH 21	<input type="checkbox"/>	Bremshebelverlängerung, steckbar	+ 34g 41,-

Rückenhöhe in cm	
	<input type="checkbox"/> 25 <input type="checkbox"/> 27,5 <input type="checkbox"/> 30 <input type="checkbox"/> 32,5 <input type="checkbox"/> 35 <input type="checkbox"/> 37,5 <input type="checkbox"/> 40 <input type="checkbox"/> 42,5 <input type="checkbox"/> 45 <input type="checkbox"/> 47,5 <input type="checkbox"/> 50

Rückensystem			Mehrpreis
MD 01	<input type="checkbox"/>	Rücken gerade (gemessen 90° zum Sitzrohr)	-
MD 13	<input type="checkbox"/>	Rückenwinkel nach Kundenwunsch (gemessen 90° zum Boden) <input type="checkbox"/> 0° <input type="checkbox"/> -5° <input type="checkbox"/> -10°	151,-

Rückenbespannung			Mehrpreis
MD 03	<input type="checkbox"/>	anpassbar, gepolstert	-
MD 05	<input type="checkbox"/>	anpassbar, atmungsaktiv	61,-
MD 18	<input type="checkbox"/>	Ultraleicht	74,-
MD 06	<input type="checkbox"/>	ohne	-

Verbreiterung Rückenpolster			Mehrpreis
MD 80	<input type="checkbox"/>	+ 2 cm	-
MD 81	<input type="checkbox"/>	+ 4 cm	-
MD 82	<input type="checkbox"/>	ohne	-

Verwendung BAXX Rückensystem (Bestellblatt beifügen, modellbedingte Einschränkungen möglich)			Mehrpreis
MD 44	<input type="checkbox"/>	BAXX Aluminium Rücken (beigelegt)	Preis des Rückensystems laut Baxx Bestellblatt

Schiebegriffe			Mehrpreis
MD 50	<input type="checkbox"/>	kurz	-
MD 51	<input type="checkbox"/>	lang (nicht in Kombination mit MD 18 möglich)	+ 128g -
MD 55	<input type="checkbox"/>	höhenverstellbar/abnehmbar (nicht in Kombination mit MD 18 möglich)	+ 580g 244,-
MD 45	<input type="checkbox"/>	höhenverstellbar/abnehmbar für Baxx-Rücken (Verfügbar ab Ende Q1/2023)	240,-
MD 56	<input type="checkbox"/>	abklappbar	+ 108g 172,-
MD 59	<input type="checkbox"/>	ohne	- 258g -

Seitenteile			Mehrpreis
ME 02	<input type="checkbox"/>	Kleiderschutzseitenteil, Aluminium mit Polster	196,-
ME 04	<input type="checkbox"/>	Carbon Kleiderschutzseitenteil	- 256g 461,-

Sitzbespannung		Mehrpreis
MC 15	<input type="checkbox"/>	Bespannung mit Ablagefächern (bis SB 38 cm = 1 Fach; ab SB 40 cm = 2 Fächer) 51,-
MC 16	<input type="checkbox"/>	Bespannung nachspannbar -
MC 18	<input type="checkbox"/>	Ultraleicht 74,-
MC 06	<input type="checkbox"/>	ohne -

Sitzkissen		Mehrpreis
MC 01	<input type="checkbox"/>	Sitzkissen Standard (DI 5 cm) 105,-
MC 02	<input type="checkbox"/>	Cubic Foam Sitzkissen (DI 5 cm) 143,-
MC 05	<input type="checkbox"/>	Sitzkissen Evolight (DI 6 cm) 246,-
MC 20	<input type="checkbox"/>	Terra Sitzkissen* (DI 10 cm) 190,-
MC 21	<input type="checkbox"/>	Terra Aquos Sitzkissen* (DI 10 cm) 208,-
MC 22	<input type="checkbox"/>	Terra Flair Sitzkissen* (DI 10 cm) 550,-
MC 23	<input type="checkbox"/>	Cloud Sitzkissen* (DI 10 cm) 780,-
MC 29	<input type="checkbox"/>	Livo (Kistenstärke 5 cm) 115,-

* nicht alle erforderlichen Sitzbreiten bzw. Sitztiefen möglich!

Unterschenkellänge in cm (ohne Berücksichtigung Sitzkissen)		
Unterschenkellänge (UL) in cm (möglicher Einstellbereich 28 cm – 51 cm)		
MB 130	<input type="checkbox"/>	einstellbar -
MB 14	<input type="checkbox"/>	fest verschweißt (nicht möglich mit MB 06) 231,-

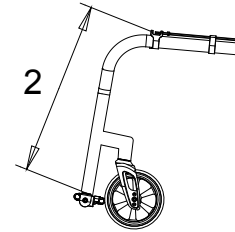

Beinstützen		Mehrpreis
MB 160	<input type="checkbox"/>	Durchgehend, Aluminium** (UL 28 – 51 cm) 124,-
MB 180	<input type="checkbox"/>	Durchgehend, Carbon** (UL 28 – 51 cm) 245,-
MB 06	<input type="checkbox"/>	Aluminium light, starr (UL 31 – 51 cm) -

** Wählbare UL abhängig von Radgröße, Stitzbreite und vorderer Sitzhöhe.

Weiteres Zubehör		Mehrpreis
MZ 59	<input type="checkbox"/>	Tasche für Mobiltelefon 25,-

Speichenschutz		Mehrpreis
MG 90	<input type="checkbox"/>	transparent 179,-
MG 100	<input type="checkbox"/>	Motiv Graphics 202,-
MG 101	<input type="checkbox"/>	Motiv Miracle 202,-
MG 102	<input type="checkbox"/>	Motiv Network 202,-
MG 103	<input type="checkbox"/>	Motiv Robots 202,-
MG 104	<input type="checkbox"/>	Motiv Spectrum 202,-

Rahmenfarben		Mehrpreis
001	<input type="checkbox"/>	Brillant silber -
002	<input type="checkbox"/>	Anthrazit metallic -
003	<input type="checkbox"/>	Tiefschwarz RAL 9005 -
004	<input type="checkbox"/>	Eisblau -
005	<input type="checkbox"/>	Sparkle light orange -
009	<input type="checkbox"/>	Vinho sparkle -
010	<input type="checkbox"/>	Marine blue -
012	<input type="checkbox"/>	Sky blue -
048	<input type="checkbox"/>	Tiefschwarz matt (Struktur) -
014	<input type="checkbox"/>	Candy red -
021	<input type="checkbox"/>	Sparkle granny-smith -
023	<input type="checkbox"/>	Weiß RAL 9016 -
027	<input type="checkbox"/>	Shimano matt -

Sonderzubehör		Mehrpreis
MZ 52	<input type="checkbox"/>	Werkzeugsatz 58,-
MZ 58	<input type="checkbox"/>	Tasche für Antriebsräder 106,-
MZ 89	<input type="checkbox"/>	Steckachsenschutz 10,-
MZ 93	<input type="checkbox"/>	Rucksack 59,-

Notizen/Anmerkungen

Information



MG 06 Hohlkammerfelge



MG 10 Spinerger SPOX



MG 11 Spinerger LX



MG 15 Infinity Ultralight



MG 31 Right Run 1"



MG 37 Marathon Plus Evolution 1"



MG 100 Graphic

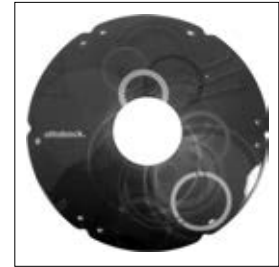

MG 101 Miracle



MG 102 Network



MG 103 Robots

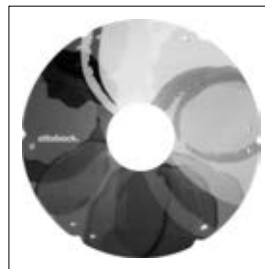

MG 104 Spectrum



MG 54 Greifring gummiert

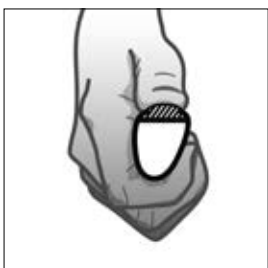

MG 65 Gekko



MG 63 Curve L (eloxiert)

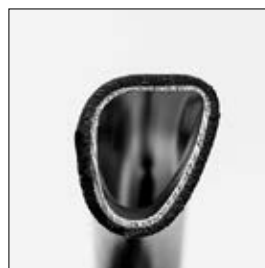

MG 64 Curve L Grip



MF 35/36/37 4/5/6" Softrolle



MF 30/31/32
4/5/6" Vollgummi, schwarz



MF 04 5,5" Softrolle



MF 05 6" Luftlenkrolle



MF 90 Lenkradgabel mit
Schraubachse

Information



MH 01 Kniehebelbremse 4.0



MD 50 Schiebegriff, kurz



MD 55 Schiebegriffe höhenverstellbar/abnehmbar



ME 04 Seitenteil Carbon, mit Spritzschutz



MD 03 Rückenbespannung, anpassbar, gepolstert



MB 06 Beinstütze Aluminium light, starr



Antriebsradadapter, fest verschweißt



MH05 Scherenbremse aus Aluminium